

TASCAM

D01278200C

DR-10SG

Linear PCM Recorder for DSLR

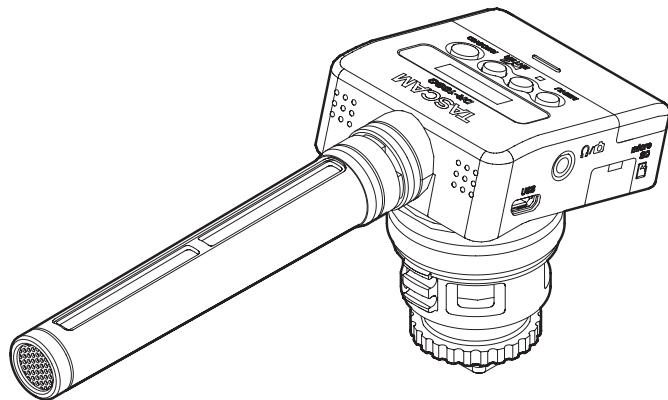

OWNER'S MANUAL

ENGLISH

MODE D'EMPLOI

FRANÇAIS

MANUAL DEL USUARIO

ESPAÑOL

BEDIENUNGSANLEITUNG

DEUTSCH

MANUALE DI ISTRUZIONI

ITALIANO

取扱説明書

日本語

- TASCAM is a trademark of TEAC CORPORATION, registered in the U.S. and other countries.
- microSDHC Logo is a trademark of SD-3C, LLC.



- Other company names, product names and logos in this document are the trademarks or registered trademarks of their respective owners.

ティアック株式会社

<http://tascam.jp/>

〒206-8530 東京都多摩市落合1-47

TEAC AMERICA, INC.

<http://tascam.com/>

Phone: +1-323-726-0303

1834 Gage Road, Montebello, California 90640 USA

TEAC MEXICO, S.A. de C.V.

<http://teacmexico.net/>

Phone: +52-55-5010-6000

Río Churubusco 364, Colonia Del Carmen, Delegación Coyoacán, CP 04100, México DF, México

TEAC UK LIMITED

<http://tascam.eu/>

Phone: +44-8451-302511

2 Huxley Road, Surrey Research Park, Guildford, GU2 7RE, United Kingdom

TEAC EUROPE GmbH

<http://tascam.eu/>

Phone: +49-611-71580

Bahnstrasse 12, 65205 Wiesbaden-Erbenheim, Germany

TEAC SALES & TRADING(SHENZHEN) CO., LTD

<http://tascam.cn/>

Phone: +86-755-88311561~2

Room 817, Block A, Hailrun Complex, 6021 Shennan Blvd., Futian District, Shenzhen 518040, China

Owner's Manual

IMPORTANT SAFETY PRECAUTIONS

DECLARATION OF CONFORMITY

We, TEAC EUROPE GmbH, Bahnstrasse 12, 65205 Wiesbaden-Erbenheim, Germany declare in own responsibility, the TEAC product described in this manual is in compliance with the corresponding technical standards.



IMPORTANT SAFETY INSTRUCTIONS

- 1 Read these instructions.
- 2 Keep these instructions.
- 3 Heed all warnings.
- 4 Follow all instructions.
- 5 Do not use this apparatus near water.
- 6 Clean only with dry cloth.
- 7 Do not block any ventilation openings. Install in accordance with the manufacturer's instructions.
- 8 Do not install near any heat sources such as radiators, heat registers, stoves, or other apparatus (including amplifiers) that produce heat.
- 9 Do not defeat the safety purpose of the polarized or grounding-type plug. A polarized plug has two blades with one wider than the other. A grounding type plug has two blades and a third grounding prong. The wide blade or the third prong are provided for your safety. If the provided plug does not fit into your outlet, consult an electrician for replacement of the obsolete outlet.
- 10 Protect the power cord from being walked on or pinched particularly at plugs, convenience receptacles, and the point where they exit from the apparatus.
- 11 Only use attachments/accessories specified by the manufacturer.

- 12 Use only with the cart, stand, tripod, bracket, or table specified by the manufacturer, or sold with the apparatus. When a cart is used, use caution when moving the cart/apparatus combination to avoid injury from tip-over.



- 13 Unplug this apparatus during lightning storms or when unused for long periods of time.
 - 14 Refer all servicing to qualified service personnel. Servicing is required when the apparatus has been damaged in any way, such as power-supply cord or plug is damaged, liquid has been spilled or objects have fallen into the apparatus, the apparatus has been exposed to rain or moisture, does not operate normally, or has been dropped.
- The apparatus draws nominal non-operating power from the AC outlet with its POWER or STANDBY/ON switch not in the ON position.
 - The mains plug is used as the disconnect device, the disconnect device shall remain readily operable.
 - Caution should be taken when using earphones or headphones with the product because excessive sound pressure (volume) from earphones or headphones can cause hearing loss.
 - If you are experiencing problems with this product, contact TEAC for a service referral. Do not use the product until it has been repaired.

CAUTION

- Do not expose this apparatus to drips or splashes.
- Do not place any objects filled with liquids, such as vases, on the apparatus.
- Do not install this apparatus in a confined space such as a book case or similar unit.
- The apparatus should be located close enough to the AC outlet so that you can easily grasp the power cord plug at any time.
- If the product uses batteries (including a battery pack or installed batteries), they should not be exposed to sunshine, fire or excessive heat.
- CAUTION for products that use replaceable lithium batteries: there is danger of explosion if a battery is replaced with an incorrect type of battery. Replace only with the same or equivalent type.

CAUTIONS ABOUT BATTERIES

This product uses batteries. Misuse of batteries could cause a leak, rupture or other trouble. Always abide by the following precautions when using batteries.

- Never recharge non-rechargeable batteries. The batteries could rupture or leak, causing fire or injury.
- When installing batteries, pay attention to the polarity indications (plus/minus (+/-) orientation), and install them correctly in the battery compartment as indicated. Putting them in backward could make the batteries rupture or leak, causing fire, injury or stains around them.
- When you store or dispose batteries, isolate their terminals with insulation tape or something like that to prevent them from contacting other batteries or metallic objects.
- When throwing used batteries away, follow the disposal instructions indicated on the batteries and the local disposal laws.
- Do not use batteries other than those specified. Do not mix and use new and old batteries or different types of batteries together. The batteries could rupture or leak, causing fire, injury or stains around them.
- Do not carry or store batteries together with small metal objects. The batteries could short, causing leak, rupture or other trouble.
- Do not heat or disassemble batteries. Do not put them in fire or water. Batteries could rupture or leak, causing fire, injury or stains around them.
- If the battery fluid leaks, wipe away any fluid on the battery case before inserting new batteries. If the battery fluid gets in an eye, it could cause loss of eyesight. If fluid does enter an eye, wash it out thoroughly with clean water without rubbing the eye and then consult a doctor immediately. If the fluid gets on a person's body or clothing, it could cause skin injuries or burns. If this should happen, wash it off with clean water and then consult a doctor immediately.
- The unit power should be off when you install and replace batteries.
- Remove the batteries if you do not plan to use the unit for a long time. Batteries could rupture or leak, causing fire, injury or stains around them. If the battery fluid leaks, wipe away any fluid on the battery compartment before inserting new batteries.
- Do not disassemble a battery. The acid inside the battery could harm skin or clothing.

■ For European Customers

Disposal of electrical and electronic equipment

- All electrical and electronic equipment should be disposed of separately from the municipal waste stream via designated collection facilities appointed by the government or the local authorities.
- By disposing of the electrical and electronic equipment correctly, you will help save valuable resources and prevent any potential negative effects on human health and the environment.
- Improper disposal of waste equipment can have serious effects on the environment and human health as a result of the presence of hazardous substances in electrical and electronic equipment.
- The crossed out wheeled dust bin symbol indicates that electrical and electronic equipment must be collected and disposed of separately from household waste.
- The return and collection systems are available to the end users. For more detailed information about disposal of old electrical and electronic equipment, please contact your city office, waste disposal service or the shop where you purchased the equipment.



Disposal of batteries and/or accumulators

- Waste batteries and/or accumulators should be disposed of separately from the municipal waste stream via designated collection facilities appointed by the government or the local authorities.
- By disposing of waste batteries and/or accumulators correctly, you will help save valuable resources and prevent any potential negative effects on human health and the environment.
- Improper disposal of waste batteries and/or accumulators can have serious effects on the environment and human health as a result of the presence of hazardous substances in batteries and/or accumulators.
- The crossed out wheeled dust bin symbol indicates that batteries and/or accumulators must be collected and disposed of separately from household waste. If the battery or accumulator contains more than the specified values of lead (Pb), mercury (Hg), and/or cadmium (Cd) defined in the Battery Directive (2006/66/EC), then the chemical symbols



Pb, Hg, Cd

for lead (Pb), mercury (Hg) and/or cadmium (Cd) will be indicated beneath the crossed out wheeled dust bin symbol.

- (e) The return and collection systems are available to the end users. For more detailed information about disposal of waste batteries and/or accumulators, please contact your city office, waste disposal service or the shop where you purchased them.

Contents

IMPORTANT SAFETY PRECAUTIONS.....	3
IMPORTANT SAFETY INSTRUCTIONS	3
Introduction.....	6
Features.....	6
Included items.....	6
Conventions used in this manual.....	6
Precautions for placement and use	7
Cleaning the unit	7
Beware of condensation.....	7
Using the TEAC Global Site	7
User registration	7
Names and functions of parts	7
Top.....	7
Rear	8
Left side.....	9
Right side.....	9
Bottom	9
Noise isolation arm	9
Preparation	10
Power sources.....	10
Using a AAA battery.....	10
Power supply status indicator	10
Using the cable clip	10
Using the noise isolation arm	10
Turning the unit on and off	11
Starting up the unit.....	11
Shutting down	11

Turning off automatically.....	11
Installing a microSD card.....	11
Handling microSD cards	11
Precautions when handling microSD cards.....	11
Recording durations when using microSD cards.....	12
Connecting with a computer.....	12
Starting and stopping recording	12
Playback and searching backward/forward	13
Checking the remaining recording capacity of the microSD card	13
Making menu settings.....	13
Menu structure.....	14
Message.....	18
Specifications.....	18
Ratings.....	18
Input/output.....	18
Audio performance	19
General	19
Dimensional drawings.....	20

Introduction

Thank you very much for purchasing this TASCAM product.

Before using this unit, read this Owner's Manual carefully so that you will be able to use it correctly and enjoy working with it for many years. After you have finished reading this manual, please keep it in a safe place for future reference.

You can also download this Owner's Manual from the TEAC Global Site (<http://teac-global.com/>).

Features

- This PCM recorder has a supercardioid shotgun mic for use with DSLR cameras.
- A floating mechanism is incorporated to reduce noise from touching. Mechanical noises that occur during autofocus and blur correction, for example, are minimized.
- In addition to being able to attach a digital camera accessory shoe (compliant with ISO/JIS standards) directly, this unit can also be fixed to tripods and stands using the camera screw on the bottom of the attachment foot.
- microSD and micro SDHC cards are used as recording media.
- 44.1/48kHz, 16/24-bit, mono/poly linear PCM (WAV or BWF) formats can be used for recording.
- Time track incrementing function allows a recording to be split by creating a new file at regular intervals (about 15 minutes) without interrupting recording.
- Limiter function automatically reduces parts where the input level is too high to suitable levels.

- Low cut filter is useful for reducing low-frequency noise.
 - Dual recording function allows two files to be recorded simultaneously at different levels (only when file type is set to MONO).
 - Slate tone functions are convenient for editing.
 - The equalizer function setting can be selected according to the recording conditions.
 - Recording with the Poly file format is supported.
 - The file name format can be set to use a user-defined word or the date.
 - Playback functions allow recorded files to be checked immediately.
 - Secondary lithium battery used to save date and time information.
 - A 3.5mm (1/8") headphone jack is built-in.
 - The 96×16 OEL display has a wide viewing angle and is easy to read.
 - Micro-B USB 2.0 port.
-

Included items

This product includes the following items. Keep the packing materials for transportation in the future.

Please contact TASCAM Customer Support (see back) if any of these items are missing or have been damaged during transportation.

- Main unit..... × 1
- Attenuator cable (for camera input)..... × 1
- Windscreen..... × 1
- Noise isolation arm..... × 1
- Cable clip..... × 1
- Owner's Manual (this document) including warranty..... × 1

Conventions used in this manual

The following conventions are used in this manual.

- When we refer to buttons, connectors and other parts of this unit and other equipment, we use a bold font like this: **MENU** button.
- When we show messages, for example, that appear on the unit's display, the typeface looks like this: QN.
- The area of the display that is shown in inverse (light on dark) is referred to as the cursor or as being highlighted.
- "microSD/microSDHC memory card" is sometimes abbreviated as "microSD card".
- Additional information is provided as necessary as tips, notes and cautions.

TIP

These are tips about how to use the unit.

NOTE

These provide additional explanations and describe special cases.

CAUTION

Failure to follow these instructions could result in injury, damage to equipment or lost recording data, for example.

Precautions for placement and use

- The operating temperature range of this unit is 0–40 °C.
- Do not install this unit in the following types of locations. Doing so could degrade the sound quality and/or cause malfunctions.
 - Places with significant vibrations
 - Near windows or other places exposed to direct sunlight
 - Near heaters or other extremely hot places
 - Extremely cold places
 - Places with bad ventilation or high humidity
 - Very dusty locations
 - Places exposed directly to rain or other water
- Do not place this unit on top of a power amplifier or other device that generates heat.

Cleaning the unit

Use a dry soft cloth to wipe the unit clean. Do not wipe with chemical cleaning cloths, thinner, alcohol or other chemical agents. Doing so could damage the surface or cause discoloration.

Beware of condensation

Condensation could occur if the unit is moved from a cold place to a warm place, it is used immediately after a cold room has been heated or it is otherwise exposed to a sudden temperature change. To prevent this, or if this occurs, let the unit sit for one or two hours at the new room temperature before using it.

Using the TEAC Global Site

You can download this Owner's Manual necessary for this unit from the TEAC Global Site (<http://teac-global.com/>).

1. Open the TEAC Global Site (<http://teac-global.com/>).
2. In the TASCAM Downloads section, click the desired language to open the Downloads website page for that language.

NOTE

*If the desired language does not appear, click **Other Languages**.*

3. Click the product name in the "Search by Model Name" section to open the Downloads page for that product.
4. Select and download the Owner's Manual that are needed.

User registration

Customers in the USA, please visit the TASCAM website (<http://tascam.com/>) to register as a user online.

Names and functions of parts

Top

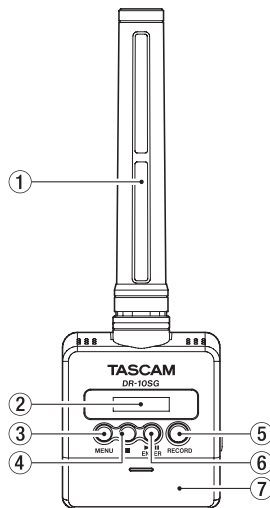

- ① **Shotgun mic**
This is a supercardioid mono electret condenser microphone.
- ② **Display**
Shows a variety of information.
- ③ **MENU button**
 - When the Home Screen is open, press the **MENU** button to open the Menu Screen. When the Menu Screen is open, press the

MENU button again to return to the Home Screen.

- When a setting item is shown, press the **MENU** button to return to the Menu Screen.

④ **■ button**

Press this button during recording to stop recording.

Press this button during playback to pause playback at the current position. Press this button when paused to return to the beginning of the file.

⑤ **RECORD button**

Press this button to start recording.

⑥ **▶/|| [ENTER] button**

- When the Home Screen is open, press the **▶/|| [ENTER]** button to start file playback.
- Press the **▶/|| [ENTER]** button during playback to pause playback.
- When the Menu Screen is open or a setting item is shown, press the **▶/|| [ENTER]** button to confirm the selected item. Use this also to respond to a confirmation message.

⑦ **Battery compartment cover**



⑧

⑧ **Battery compartment**

Install one AAA battery in this compartment to power the unit.

Rear

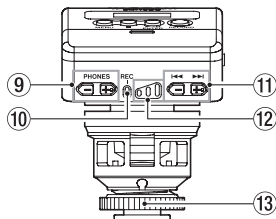

⑨ **PHONES [-]/[+] buttons**

Use the + and - buttons to adjust the volume output from the headphones jack.

During adjustment, a volume indicator will appear on the display.

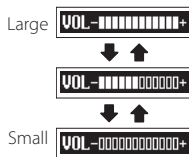

CAUTION

Before connecting headphones, lower the volume to the minimum level. Failure to do so might cause sudden loud noises, which could harm your hearing or result in other trouble. Do not apply excessive force to the jack when connecting and using headphones. Be careful, because the application of unintended force, particularly when using a mini jack, could damage the equipment.

⑩ **REC indicator**

This indicator will light during recording.

⑪ **I◀/▶ buttons**

- Use the **I◀/▶** buttons during recording to change the mic gain setting.
- During playback or when stopped in the middle of a file, press the **I◀** button to return to the beginning of the file.
- Press when located at the beginning of a file to skip to the beginning of the previous file. Press and hold this button during playback to search backward.
- During playback or when stopped in the middle of a file, press the **▶** button to skip to the beginning of the next file. Press and hold this button during playback to search forward.
- When the Menu Screen is open, use the **I◀/▶** buttons to select menu items.
- When a setting item is shown, press the **I◀** and **▶** buttons to move the cursor left and right.
- When inputting a file name, use this to select characters.

CAUTION

*When **04: AUTO LEVEL** is set to ON, the mic gain setting cannot be changed using the **I◀/▶** buttons during recording. Pressing these buttons during recording will cause a **NO-AUTOLVL ON!** pop-up message to appear.*

⑫ **Recording level indicators**

Use these as guides when adjusting the recording level.

- Unlit: The recording level is too low.
- Lit yellow: The recording level is low.
- Lit green: The recording level is good.
- Lit red: The recording level is too high.

13 Locknut for attachment foot

Left side

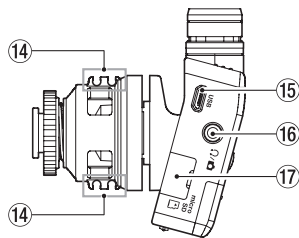

14 Cord holder

USB port

This is a Micro-B USB port. Use a cable that complies with USB standards to connect the unit to a computer.

When connected, the POWER/STORAGE screen appears to allow selection of bus power supply or data transmission by USB with the computer.

CAUTION

The unit should be connected directly to the computer, not through a USB hub.

16 Headphone/line out jack

This is a combined headphone/line out jack. Use the included attenuator cable to connect this to a camera input.

17 microSD card slot

Insert and remove microSD cards here. Open the microSD card slot cover on the left side. (See "Installing a microSD card" on page 11.)

Right side

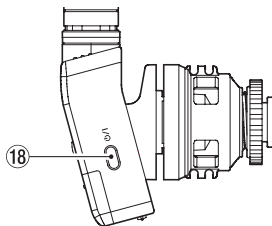

18 Power button

Press and hold the power button for about one second to turn the unit on/off.

NOTE

A one-second delay in response to this operation occurs in order to prevent accidental operation.

Bottom

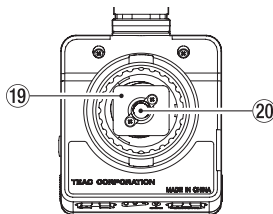

19 Attachment foot

20 Tripod mounting threads (1/4-inch)

Noise isolation arm

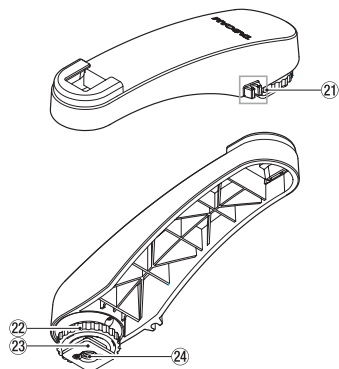

21 Cord holder

22 Locknut for attachment foot

23 Attachment foot

24 Tripod mounting threads (1/4-inch)

CAUTION

- *Never lift the connected device by holding this unit or the noise isolation arm. Application of excessive load could damage this unit or the connected device.*
- *When not in use, disconnect this unit from the connected device and store it. Application of excessive load while connected could damage to this unit or the connected device.*

Preparation

Power sources

This unit can operate on one AAA battery or USB bus power using a USB cable.

This unit can use an alkaline, Ni-MH or lithium AAA battery.

Using a AAA battery

Open the battery compartment cover on the back of the unit. Install 1 AAA battery in the compartment with the \oplus and \ominus marks as shown. Then, close the battery compartment cover.

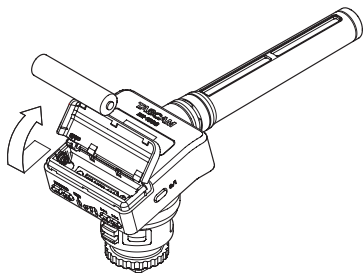

When using a AAA battery, set the type of battery in order to accurately show the amount of power remaining and allow the unit to accurately determine whether power is available for proper operation. (See "Making menu settings" on page 13.)

CAUTION

- AAA manganese dry cell batteries cannot be used with this unit.

- This unit cannot recharge AAA Ni-MH batteries. Use a commercially-available recharger.

Power supply status indicator

When operating on battery power, a battery icon appears at the top right of the display.

The battery icon shows the amount of power remaining in bars  \rightarrow  \rightarrow  \rightarrow .

The battery is almost dead and the power will soon turn off if the  icon with no bars and the **REC** indicator blink.

When operating on USB bus power, the  icon appears.

Using the cable clip

Attach the included cable clip to the cord holder on the unit, and place the cable in it.

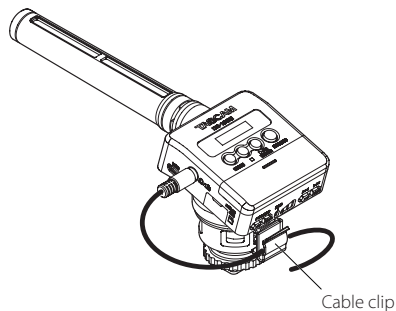
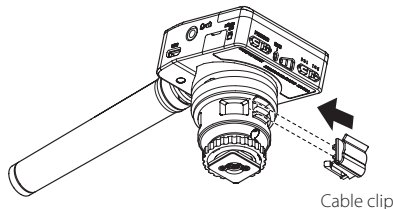

Cable clip use example

Using the noise isolation arm

By using the included noise isolation arm to attach the mic, you can reduce the recording of camera motor noise from autofocus, automatic image stabilization and other operations.

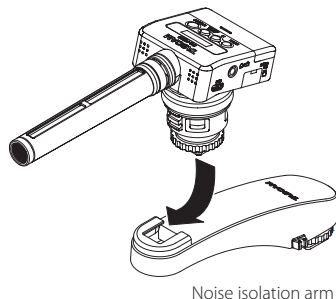

Turning the unit on and off

CAUTION

Do not wear connected headphones when turning the unit on and off. Loud noises could damage the speakers or harm your hearing.

Starting up the unit

When the unit is off, press the  button and hold it for about one second until the DR-10SG startup screen appears and the unit starts.



NOTE

If no operation occurs for several minutes, the screensaver will appear as shown below.



Shutting down

When the unit is on, press the  button and hold it for about one second until the display becomes unlit and the unit turns off.

CAUTION

Always use the  button to turn the unit off. When the unit is on, do not remove the battery or disconnect the USB cable if using USB bus power. Doing so will cause all recordings, settings and other data to be lost. Lost data and settings cannot be restored.

Turning off automatically

When operating on battery power and the 12:POWER SAVE item on the Menu Screen is set to AUTO, if the unit is stopped and no operation has

occurred for about 10 minutes, the unit will turn itself off automatically.

NOTE

The first time the unit is turned on after purchase, the built-in clock time will not be correct. Use the 17:DATE/TIME item to set the date and time. Moreover, when the unit is turned on for the first time (or when the built-in clock is reset after being left unused without a battery), the Menu Screen 17:DATE/TIME item might appear after the start-up screen to allow the date and time to be set.

For details about how to set it, see the 17:DATE/TIME item in "Menu structure" on page 14.

Installing a microSD card

Open the microSD card slot cover on the left side.

- Inserting the SD card

Insert the microSD Card into the slot in the direction of the arrow as shown in the following illustration until it clicks into place.

- Removing the card

Press the microSD card in gently and then release it to allow it to come out.

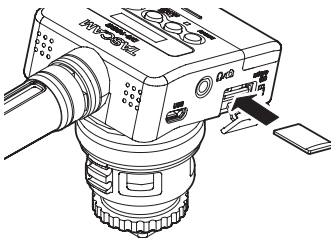

CAUTION

In order to use a microSD card in this unit, you must format it first. (See "Making menu settings" on page 13.)

- After formatting a microSD card, the display will show the following when the unit is turned on.



- If no microSD card has been inserted, the display will show the following when the unit is turned on.



See the following section for information about handling microSD cards. (See "Handling microSD cards" on page 11.)

Handling microSD cards

Precautions when handling microSD cards

This unit uses microSD/microSDHC cards for recording and playback.

It supports microSD cards that are 64 MB – 2 GB and microSDHC cards that are 4 GB – 32 GB.

A list of microSD cards that have been tested with this unit can be found on the TTEAC Global Site (<http://teac-global.com/>). microSD/microSDHC cards are delicate media. In order to avoid damaging a card or the card slot, please take the following precautions when handling them.

- Do not leave them in extremely hot or cold places.

- Do not leave them in extremely humid places, and do not let them become wet.
- Do not put things on top of them or twist them.
- Do not hit them.
- Do not remove or insert a card during data transmission or other access.

Recording durations when using microSD cards

The table below shows maximum recording times on microSD/microSDHC cards of different capacities.

microSD/ microSDHC card capacity (hours:minutes)	24-bit/48kHz WAV recording setting	
	DUAL REC OFF	DUAL REC ON/ FILE TYPE POLY
1 GB	2:04	1:02
2 GB	4:08	2:04
4 GB	8:16	4:08
8 GB	16:32	8:16

- The recording times shown above are estimates. They might differ depending on the microSD/microSDHC card in use.
- The recording times shown above are not continuous recording times, but rather they are the total possible recording times for the microSD/microSDHC card.

Connecting with a computer

Connect the unit to a computer using a USB cable as shown in the illustration.

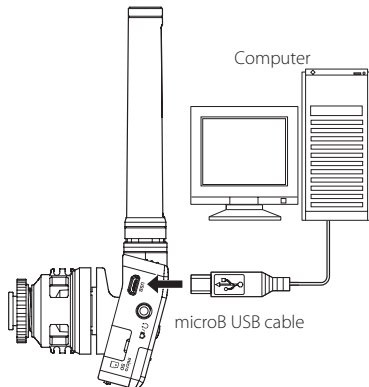

Whether the power is on or off, when connected, the **POWER/STORAGE** screen appears to allow selection of bus power supply or USB connection with the computer.

Use the **◀◀** and **▶▶** buttons to select (highlight) the **POWER/STORAGE** option on the display, and press the **▶/|| [ENTER]** button to confirm it.



- If **POWER** is selected, power will be supplied from the **USB** port and the Home Screen will appear.
- If **STORAGE** is selected, **USB connected** will appear on the display after the unit connects to the computer without any problems.

If the card has been formatted by the unit, it will be shown on the computer as a USB device named "DR-10SG". Otherwise, the volume label set when the card was formatted will be shown.

Double-click the drive shown to open it and show a list of the recording files so you can retrieve the desired files.

Starting and stopping recording

■ Starting recording

With the unit is on, press the **RECORD** button to start recording.

■ Stopping recording

Press the **■** button to stop recording.

The following information appears on the display when stopped, when recording starts and during recording.



Stopped



When recording starts



Recording

- ① Recorder operation status
- ② File name
- ③ Remaining battery charge
- ④ Elapsed recording time

NOTE

- Without pausing recording, a new file can be created automatically during recording when the file size reaches 2 GB. (Track incrementing)
- Using the REC indicator (green) on the unit as a guide, set the mic gain with the Menu Screen 1: MIC GAIN item (or the I◀◀/▶▶ buttons when recording). (See “Menu structure” on page 14.)
- Press the RECORD button during recording to switch between showing the elapsed recording time and the remaining recording capacity of the microSD card.

CAUTION

When 04: AUTO LEVEL is set to ON, the mic gain setting cannot be changed using the I◀◀/▶▶ buttons during recording.

Pressing these buttons during recording will cause a NO-AUTOLEVEL ON! pop-up message to appear.

Playback and searching backward/forward

The Home Screen shown below appears after the unit starts up.



Starting and stopping playback

When the Home Screen is open and playback is stopped, press the ▶/II [ENTER] button to start playback. Press this button again to stop playback.

Searching backward and forward

During playback, press and hold the I◀◀ or ▶▶ buttons to start searching backward or forward. Continue pressing and holding the I◀◀ or ▶▶ button to accelerate the search speed.

Release the I◀◀ or ▶▶ button to resume playback.

The display appears as below when playback starts and during playback.



- 1 Recorder status
- 2 Playback file name
- 3 Remaining battery charge
- 4 Elapsed playback time

NOTE

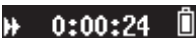
- During playback, press and hold the MENU button to show the remaining time of the playing file.
- When searching, ◀◀ or ▶▶ will be shown. If the search speed is increased, this will change to ◀◀◀ or ▶▶▶.
- Only files (.wav) in the ROOT directory of the microSD card can be played back. Files put in a

folder created using a computer, for example, cannot be played back.

Checking the remaining recording capacity of the microSD card

When stopped, press and hold the MENU button to show the remaining recording capacity of the microSD card.

Making menu settings

Follow these procedures to change various unit settings.

1. When the Home Screen is open, press the MENU button to open the Menu Screen.
2. Use the I◀◀ and ▶▶ buttons to select the menu item to set and press the ▶/II [ENTER] button to show the setting item.
3. Use the I◀◀ and ▶▶ buttons to change the setting.
4. Press the ▶/II [ENTER] button to confirm the setting and return to the Menu Screen.
5. Repeat steps 2 to 4 as necessary to set each item.
6. When finished, press the MENU button to return to the Home Screen.

Menu structure

Press the **MENU** button to open the Menu Screen. This list provides an overview of the various menu items.

CAUTION

During recording, pressing the MENU button will only open the following menu items.

01:MIC GAIN, 02:EQ, 03:LOW CUT, 04:AUTO LEVEL

Menu item	Summary	Settings (default value underlined)	Explanation
01:MIC GAIN	Mic gain setting	00 – 50 (in increments of 1; default: 25)	Use to set the mic input sensitivity. CAUTION <i>If the menu screen 01:MIC GAIN setting is changed, the 04:AUTO LEVEL item setting will be set to OFF if it is ON. When this happens, an AUTO LVL Cancel pop-up message will appear.</i>
02:EQ	EQ setting	NATURAL, STANDARD, INTERVIEW, FIELD	Set the equalizer. NATURAL: Close to original sound STANDARD: Regular setting for a shotgun mic INTERVIEW: Setting ideal for interviews FIELD: Setting ideal field recordings
03:LOW CUT	Low cut filter	OFF ON	Turns the mic input low-cut filter on or off. The cutoff frequency is 120 Hz.
04:AUTO LEVEL	Automatic level adjustment	OFF ON	When the input sound level is too low or too high, the recording volume will be increased or decreased automatically to an appropriate level.
05:LIMITER	Limiter	OFF ON	This function prevents distortion when signals that are too loud are input suddenly. Turns this function on or off. Distortion of sounds may occur when signals that are very loud are input even if the LIMITER function is activated. In such a case, use the Menu Screen 01:MIC GAIN item to lower the mic input sensitivity, or increase the distance from the sound source.
06:FS SAMPLE	Sampling frequency setting	44.1kHz, <u>48kHz</u>	Set the sampling frequency.
07:BIT LENGTH	Quantization bit depth setting	16bit, <u>24bit</u>	Set the quantization bit depth.

Menu item	Summary	Settings (default value underlined)	Explanation						
08:FILE TYPE	Recording file type setting	<u>MONO</u> , POLY	<p>Set the recording file type.</p> <p>MONO: Record as mono files. POLY: Record as stereo files (with same data on left and right channels).</p> <p>CAUTION <i>When the 09:DUAL REC setting is ON, if you set 08:FILE TYPE to POLY, the 09:DUAL REC setting will be switched to OFF. When this happens, an DUAL REC Cancel pop-up message will appear.</i></p>						
09:DUAL REC	Dual recording	<u>OFF</u> , ON	<p>This recorder can simultaneously record a second recording at a different input level along with the regular recording. For example, you can make an ordinary recording with the input level set as high as possible and simultaneously record at a slightly lower input level (-6 dB) for security. Two recorded files (one with higher input level and one with lower input level) are saved individually.</p> <p>Dual recording file names</p> <p>Dual recording will create two files simultaneously.</p> <p>The name of the second file created by dual recording has “_D” added to the file name of the ordinary recording.</p> <table style="width: 100%; border: none;"> <tr> <td style="text-align: center;">Ordinary recording file name</td> <td style="text-align: center;">Dual recording file name</td> </tr> <tr> <td style="text-align: center;"><u>002</u> TASCAM.WAV</td> <td style="text-align: center;"><u>002</u> _TASCAM_D.WAV</td> </tr> <tr> <td style="text-align: center;">① ②</td> <td style="text-align: center;">① ② ③</td> </tr> </table> <p>①: 002 (basic recording file number) ②: TASCAM (according to WORD setting of 13:NAME TYPE item on Menu Screen) ③: D (dual recording file with lower input level (-6 dB) setting)</p> <p>CAUTION <i>When the 08:FILE TYPE setting is POLY, if you set 09:DUAL REC to ON, the 08:FILE TYPE setting will be switched to MONO. When this happens, an FILE TYPE Cancel pop-up message will appear.</i></p>	Ordinary recording file name	Dual recording file name	<u>002</u> TASCAM.WAV	<u>002</u> _TASCAM_D.WAV	① ②	① ② ③
Ordinary recording file name	Dual recording file name								
<u>002</u> TASCAM.WAV	<u>002</u> _TASCAM_D.WAV								
① ②	① ② ③								
10:TONE LEVEL	Slate tone setting	<u>OFF</u> , LOW, HIGH	<p>This adds a slate signal (about one second) when recording starts and stops.</p> <p>You can set the tone level to LOW (-24dB) or HIGH (-12dB).</p>						
11:WARN BEEPS	Warning beep setting	<u>OFF</u> , ON	<p>When this is set to ON, a warning sound (beep) will be output from the headphone jack every few seconds under the following circumstances.</p> <ul style="list-style-type: none"> • When the remaining battery charge becomes low (battery icon appears empty). • When the remaining space on the microSD card becomes low (less than 10 minutes of remaining recording time) • When recording cannot be started (the 999 recorded file limit has been reached, the microSD card has a problem, etc.) 						

Menu item	Summary	Settings (default value underlined)	Explanation
19:SYS INIT	Restore factory default settings	Sure? <u>YES</u> /NO	Use this to restore the various settings of this unit to their default values (factory settings). YES: Initialize the settings. After initializing completes, the Menu Screen reappears. NO: Return to the Menu Screen.
20:VER INFO	Shows the firmware version	Vx.xx <u>xxxx</u>	This is the firmware version used by the unit. When the version is being shown, press the ► / II [ENTER] button to return to the Menu Screen.

Message

The following is a list of the pop-up messages that might appear on the DR-10SG under certain conditions.

Message	Meaning and response
Battery Empty	The battery is almost out of power. Replace the batteries.
Card Error	The microSD card could not be recognized properly. Change the microSD card.
Card Full	The microSD card has no remaining capacity. Erase unnecessary files or move them to a computer to make open space.
File Full	The total number of recording files exceeds the limit of 999. Erase unnecessary files or move them to a computer to make open space.
Format Error	The microSD card is not formatted properly or the formatting is broken. Use the DR-10SG to format the microSD card.
Invalid Card	The card might be abnormal. Change the microSD card.
No Music File	There is no file that can be played back on the microSD card.
Non-Supported	The file format is not a supported or the file is broken.
Write Timeout	Writing to the microSD card timed out. Change to a card with faster writing, or backup files on the card to a computer and format the card.
Player Error	If any of these errors occurs, turn the unit off and restart it. If the power cannot be turned off, remove the battery or disconnect the USB cable if using USB bus power.
Write Failed	If these error messages continue to appear frequently, please contact a TEAC Repair Center (see back cover).

Specifications

Ratings

■ Recording media

microSD card (64 MB–2 GB)
microSDHC card (4 GB–32 GB)

■ Recording/playback formats

44.1/48kHz, 16/24-bit
MONO/POLY WAV (BWF format)

Input/output

■ Mic input

Directional: Supercardioid
Mic gain: 0 to +50 dB (1dB steps)

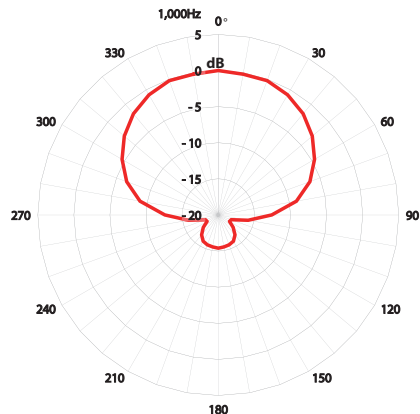

■ jack

Connector: 1/8" (3.5mm) stereo mini (dual mono audio output)
(An attenuator cable can be connected to attenuate the output level.)

■ USB port

Connector type: Micro-B
Format: USB 2.0 HIGH SPEED mass storage class

Audio performance

■ Frequency response

50 Hz – 20 kHz

■ S/N ratio

78 dB (+30dB MIC gain, A-weighting)

General

■ Power

1 AAA battery (alkaline, NiMH or lithium)
USB bus power from a computer

■ Power consumption

0.75 W (maximum)

■ Current consumption (USB bus power)

0.15 A (maximum)

■ Battery operation time (continuous operation)

• Using alkaline batteries (EVOLTA)

	Format	Operation time	Note
Recording	WAV, 48kHz, 24-bit	About 8.5 hours	Headphones not connected Limiter: off Dual recording: off File type: mono

Recording: JEITA recording time

• Using NiMH battery (eneloop)

	Format	Operation time	Note
Recording	WAV, 48kHz, 24-bit	About 7.5 hours	Headphones not connected Limiter: off Dual recording: off File type: mono

Recording: JEITA recording time

• Using lithium battery (Energizer ULTIMATE LITHIUM)

	Format	Operation time	Note
Recording	WAV, 48kHz, 24-bit	About 15 hours	Headphones not connected Limiter: off Dual recording: off File type: mono

Recording: JEITA recording time

■ **Date and time data retention**

Secondary lithium battery x1 (built-in)

■ **Dimensions**

53 x 168.1 x 70.3 mm (width x height x depth, excluding protrusions)

■ **Weight**

110 g (including batteries)/98 g (not including batteries)

■ **Operating temperature range**

0°C–40°C (32°F–104°F)

Dimensional drawings

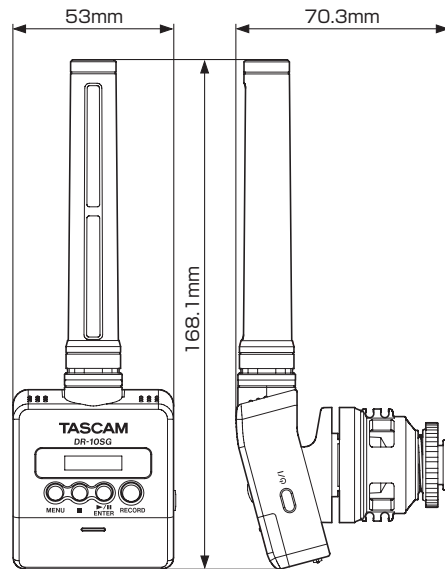

- Illustrations in this manual might differ in part from the actual product.
- Specifications and external appearance might be changed without notification to improve the product.

Mode d'emploi

PRÉCAUTIONS DE SÉCURITÉ IMPORTANTES

DÉCLARATION DE CONFORMITÉ

Nous, TEAC EUROPE GmbH, Bahnstrasse 12, 65205 Wiesbaden-Erbenheim, Allemagne, déclarons sous notre propre responsabilité que le produit TEAC décrit dans ce mode d'emploi est conforme aux normes techniques lui correspondant.



INSTRUCTIONS DE SÉCURITÉ IMPORTANTES

- 1 Lisez ces instructions.
- 2 Conservez ces instructions.
- 3 Tenez compte de tous les avertissements.
- 4 Suivez toutes les instructions.
- 5 N'utilisez pas cet appareil avec de l'eau à proximité.
- 6 Ne nettoyez l'appareil qu'avec un chiffon sec.
- 7 Ne bloquez aucune ouverture de ventilation. Installez-le conformément aux instructions du fabricant.
- 8 Ne l'installez pas près de sources de chaleur telles que des radiateurs, bouches de chauffage, poêles ou autres appareils (y compris des amplificateurs) dégagant de la chaleur.
- 9 Ne neutralisez pas la fonction de sécurité de la fiche polarisée ou de terre. Une fiche polarisée a deux broches, l'une plus large que l'autre. Une fiche de terre a deux broches identiques et une troisième broche pour la mise à la terre. La broche plus large ou la troisième broche servent à votre sécurité. Si la fiche fournie n'entre pas dans votre prise, consultez un électricien pour le remplacement de la prise obsolète.
- 10 Évitez de marcher sur le cordon d'alimentation et de le pincer, en particulier au niveau des fiches, des prises secteur, et du point de sortie de l'appareil.

- 11 N'utilisez que des fixations/accessoires spécifiés par le fabricant.
- 12 Utilisez-le uniquement avec des chariots, socles, trépieds, supports ou tables spécifiés par le fabricant ou vendus avec l'appareil. Si un chariot est utilisé, faites attention à ne pas être blessé par un renversement lors du déplacement de l'ensemble chariot/appareil.



- 13 Débranchez cet appareil en cas d'orage ou de non utilisation prolongée.
- 14 Confiez toute réparation à des techniciens de maintenance qualifiés. Une réparation est nécessaire si l'appareil a été endommagé d'une quelconque façon, par exemple si le cordon ou la fiche d'alimentation est endommagé, si du liquide a été renversé sur l'appareil ou si des objets sont tombés dedans, si l'appareil a été exposé à la pluie ou à l'humidité, s'il ne fonctionne pas normalement, ou s'il est tombé.

- L'appareil tire un courant nominal de veille de la prise secteur quand son interrupteur POWER ou STANDBY/ON n'est pas en position ON.
- La fiche secteur est utilisée comme dispositif de déconnexion et doit donc toujours rester disponible.
- Des précautions doivent être prises en cas d'utilisation d'écouteurs ou d'un casque avec le produit car une pression sonore excessive (volume trop fort) dans les écouteurs ou dans le casque peut causer une perte auditive.
- Si vous rencontrez des problèmes avec ce produit, contactez TEAC pour une assistance technique. N'utilisez pas le produit tant qu'il n'a pas été réparé.

ATTENTION

- N'exposez pas cet appareil aux gouttes ni aux éclaboussures.
- Ne placez pas d'objet rempli de liquide sur l'appareil, comme par exemple un vase.
- N'installez pas cet appareil dans un espace confiné comme une bibliothèque ou un meuble similaire.
- L'appareil doit être placé suffisamment près de la prise de courant pour que vous puissiez à tout moment attraper facilement la fiche du cordon d'alimentation.
- Si le produit utilise des piles/batteries (y compris un pack de batteries ou des batteries fixes), elles ne doivent pas être exposées au soleil, au feu ou à une chaleur excessive.

- **PRÉCAUTION** pour les produits qui utilisent des batteries remplaçables au lithium : remplacer une batterie par un modèle incorrect entraîne un risque d'explosion. Remplacez-les uniquement par un type identique ou équivalent.

PRÉCAUTIONS CONCERNANT LES PILES

Ce produit utilise des piles. Le mauvais usage des piles peut provoquer une fuite, une rupture ou d'autres problèmes. Respectez toujours les précautions suivantes pour l'emploi de piles.

- Ne rechargez jamais des piles non rechargeables. Les piles peuvent se rompre ou fuir, risquant de causer un incendie ou des blessures.
- Lors de l'installation des piles, faites attention aux indications de polarité (orientation plus/moins (+ / -)) et installez-les correctement dans le compartiment des piles comme indiqué. Les installer à l'envers peut entraîner la rupture ou la fuite des piles, risquant de causer un incendie, des blessures ou des dégâts.
- Quand vous rangez ou jetez des piles, isolez leurs bornes avec de l'adhésif isolant ou avec un matériau équivalent pour leur éviter d'entrer en contact avec d'autres piles ou des objets métalliques.
- Lorsque vous jetez les piles usagées, suivez les instructions de mise au rebut indiquées sur les piles et les lois locales sur l'enlèvement des ordures.
- N'utilisez pas d'autres piles que celles spécifiées. N'utilisez pas en même temps des piles neuves et usagées, ni des types de piles différents. Les piles peuvent se rompre ou fuir, risquant de causer un incendie, des blessures ou des dégâts autour d'elles.
- Ne transportez pas et ne conservez pas des piles en même temps que de petits objets métalliques. Les piles peuvent entrer en court-circuit, provoquant une fuite, une rupture ou d'autres problèmes.
- Ne chauffez et ne démontez pas les piles. Ne les jetez pas dans un feu ou dans de l'eau. Les piles peuvent se rompre ou fuir, risquant de causer un incendie, des blessures ou des dégâts autour d'elles.
- Si le liquide de la pile s'échappe, essuyez tout liquide répandu dans le boîtier des piles avant d'insérer de nouvelles piles. Si le liquide d'une pile touche un œil, il peut entraîner une perte de la vue. Dans ce cas, rincez abondamment à l'eau claire sans frotter l'œil et consultez immédiatement un médecin. Si le liquide touche le corps ou les vêtements d'une personne, il peut entraîner des blessures ou brûlures cutanées. Si cela se produit, rincez abondamment à l'eau claire puis consultez immédiatement un médecin.

- L'alimentation de l'unité doit être coupée quand vous installez ou remplacez des piles.
- Retirez les piles si vous envisagez de ne pas utiliser l'unité durant une période prolongée. Les piles peuvent se rompre ou fuir, risquant de causer un incendie, des blessures ou des dégâts autour d'elles. Si le liquide de la pile s'échappe, essuyez tout liquide répandu dans le boîtier des piles avant d'insérer de nouvelles piles.
- Ne démontez pas une pile. L'acide qu'elle contient peut entraîner des blessures cutanées ou des dommages aux vêtements.

■ Pour les consommateurs européens

Mise au rebut des équipements électriques et électroniques

- Tous les équipements électriques et électroniques doivent être traités séparément de la collecte municipale d'ordures ménagères dans des points de collecte désignés par le gouvernement ou les autorités locales.
- En vous débarrassant correctement des équipements électriques et électroniques, vous contribuerez à la sauvegarde de précieuses ressources et à la prévention de potentiels effets négatifs sur la santé humaine et l'environnement.
- Le traitement incorrect des déchets d'équipements électriques et électroniques peut avoir des effets graves sur l'environnement et la santé humaine en raison de la présence de substances dangereuses dans les équipements.
- Le symbole de poubelle sur roues barrée d'une croix indique que les équipements électriques et électroniques doivent être collectés et traités séparément des déchets ménagers.
- Des systèmes de retour et de collecte sont disponibles pour l'utilisateur final. Pour des informations plus détaillées sur la mise au rebut des vieux équipements électriques et électroniques, veuillez contacter votre mairie, le service d'ordures ménagères ou le magasin dans lequel vous avez acheté l'équipement.



Mise au rebut des piles et/ou accumulateurs

- (a) Les piles et/ou accumulateurs hors d'usage doivent être traités séparément de la collecte municipale d'ordures ménagères dans des points de collecte désignés par le gouvernement ou les autorités locales.
- (b) En vous débarrassant correctement des piles et/ou accumulateurs hors d'usage, vous contribuerez à la sauvegarde de précieuses ressources et à la prévention de potentiels effets négatifs sur la santé humaine et l'environnement.
- (c) Le traitement incorrect des piles et/ou accumulateurs hors d'usage peut avoir des effets graves sur l'environnement et la santé humaine en raison de la présence de substances dangereuses.
- (d) Le symbole de poubelle sur roues barrée d'une croix indique que les piles et/ou accumulateurs doivent être collectés et traités séparément des déchets ménagers.
- Si la pile ou l'accumulateur contient plus que les valeurs de plomb (Pb), mercure (Hg) et/ou cadmium (Cd) spécifiées dans la directive sur les piles (2006/66/CE), alors les symboles chimiques de ces éléments seront indiqués sous le symbole de poubelle sur roues barrée d'une croix.
- (e) Des systèmes de retour et de collecte sont disponibles pour l'utilisateur final. Pour des informations plus détaillées sur la mise au rebut des piles et/ou accumulateurs, veuillez contacter votre mairie, le service d'ordures ménagères ou le magasin dans lequel vous les avez achetés.



Pb, Hg, Cd

Sommaire

PRÉCAUTIONS DE SÉCURITÉ IMPORTANTES	21
INSTRUCTIONS DE SÉCURITÉ IMPORTANTES.....	21
Introduction	24
Caractéristiques	24
Éléments fournis.....	24
Conventions employées dans ce mode d'emploi	24
Précautions concernant l'emplacement et l'emploi.....	25
Nettoyage de l'unité.....	25
Attention à la condensation.....	25
Utilisation du site mondial TEAC.....	25

Enregistrement de l'utilisateur	25
Nomenclature et fonctions des parties.....	25
Dessus.....	25
Arrière	26
Côté gauche	27
Côté droit.....	27
Dessous.....	27
Bras d'isolation du bruit.....	27
Préparation	28
Sources d'alimentation	28
Emploi d'une pile/batterie AAA	28
Indicateur de statut d'alimentation	28
Emploi de la pince de câble	28
Emploi du bras d'isolation du bruit.....	28
Mise sous et hors tension	29
Démarrage de l'unité.....	29
Extinction.....	29
Mise hors tension automatique.....	29
Installation d'une carte microSD	29
Gestion des cartes microSD.....	29
Précautions lors de la manipulation des cartes microSD	29
Durées d'enregistrement avec des cartes microSD.....	30
Branchement à un ordinateur	30
Lancement et arrêt de l'enregistrement	30
Lecture et recherche avant/arrière.....	31
Affichage de la mémoire encore disponible sur la carte microSD	31
Réglages de menu	31
Structure du menu.....	32
Messages.....	36
Caractéristiques techniques.....	36
Données.....	36
Entrée/sortie.....	36
Performances audio.....	37
Générales.....	37
Dessins avec cotes.....	38

Introduction

Merci beaucoup d'avoir choisi ce produit TASCAM. Avant d'utiliser cette unité, lisez attentivement ce mode d'emploi pour pouvoir l'utiliser correctement et en profiter durant de nombreuses années. Une fois la lecture de ce mode d'emploi terminée, veillez à la conserver en lieu sûr pour référence ultérieure. Vous pouvez aussi télécharger ce mode d'emploi depuis le site mondial de TEAC (<http://teac-global.com/>).

Caractéristiques

- Cet enregistreur PCM a un micro-canon supercardioïde prévu pour l'utilisation avec des appareils photo numériques (APN) reflex.
- Un mécanisme flottant est incorporé pour réduire le bruit dû au toucher. Les bruits mécaniques survenant durant la mise au point automatique et la correction de flou, par exemple, sont minimisés.
- En plus de pouvoir se monter directement sur une griffe porte-accessoire d'APN (aux normes ISO/JIS), cette unité peut également être montée sur trépied et stand en utilisant la vis d'appareil photo sur le dessous de la semelle de fixation.
- L'enregistrement se fait sur des cartes microSD et microSDHC.
- Les formats PCM linéaire (WAV ou BWF) mono/poly à 44,1/48 kHz et en 16/24 bits peuvent être utilisés pour l'enregistrement.
- La fonction d'incrément automatique de piste permet de fractionner un enregistrement par création d'un nouveau fichier à intervalles réguliers (environ 15 minutes) sans interruption de l'enregistrement.

- La fonction limiteur ramène automatiquement les passages dont le niveau d'entrée est trop élevé à des niveaux appropriés.
- Le filtre coupe-bas est utile pour réduire les bruits de basse fréquence.
- La fonction de double enregistrement permet d'enregistrer simultanément deux fichiers à des niveaux différents (uniquement quand le type de fichier est réglé sur MONO).
- Les tonalités de repérage sont pratiques pour le montage.
- Le réglage de l'égaliseur peut être choisi en fonction des conditions d'enregistrement.
- L'enregistrement au format de fichier Poly est pris en charge.
- Le format de nom de fichier peut être fixé pour utiliser un mot défini par l'utilisateur ou la date.
- Les fonctions de lecture permettent la vérification immédiate des fichiers enregistrés.
- Pile auxiliaire au lithium pour sauvegarder les informations de date et d'heure.
- Prise casque intégrée sur mini-jack (3,5 mm).
- L'écran OEL 96 × 16 offre un large angle de visualisation et est facile à lire.
- Port USB 2.0 micro-B.

Éléments fournis

Ce produit est livré avec les éléments suivants. Conservez les matériaux d'emballage pour de futurs transports. Si un élément quelconque est manquant ou a été endommagé durant le transport, veuillez contacter le service clientèle TASCAM (voir à la fin).

- Unité principale × 1
- Câble atténuateur (pour entrée caméra) × 1
- Bonnette × 1
- Bras d'isolation du bruit × 1

- Pince de câble × 1
- Mode d'emploi (ce document) incluant la garantie × 1

Conventions employées dans ce mode d'emploi

Les conventions suivantes sont employées dans ce mode d'emploi.

- Quand nous référerons à des touches, connecteurs et autres parties physiques de cette unité ou d'un autre équipement, nous utilisons des caractères gras comme ceci : touche **MENU**.
- Les messages apparaissant par exemple dans l'écran de l'unité sont représentés comme ceci : **ON**.
- La zone de l'écran qui est affichée en négatif (caractères clairs sur fond foncé) est appelée curseur ou est dite surlignée.
- « Carte mémoire microSD/microSDHC » est parfois abrégée en « carte microSD ».
- Des informations supplémentaires sont fournies si besoin est sous les intitulés CONSEIL, NOTE et ATTENTION.

CONSEIL

Ce sont des conseils concernant l'emploi de l'unité.

NOTE

Ce sont des explications supplémentaires et des descriptions de cas particuliers.

ATTENTION

Ne pas suivre ces instructions peut entraîner des blessures, des dommages pour l'équipement ou la perte de données enregistrées.

Précautions concernant l'emplacement et l'emploi

- La plage de température de fonctionnement de cette unité est comprise entre 0 °C et 40 °C.
- Ne placez pas cette unité dans les types d'emplacement suivants. Cela pourrait dégrader la qualité sonore ou causer des mauvais fonctionnements.

Lieux sujets à des vibrations importantes
Près de fenêtres ou en exposition directe au soleil

Près de chauffages ou dans des lieux extrêmement chauds

Lieux extrêmement froids

Lieux mal ventilés ou très humides

Lieux très poussiéreux

Emplacements exposés directement à la pluie ou à l'eau

- Ne placez pas cette unité sur un amplificateur de puissance ou un autre appareil générant de la chaleur.

Nettoyage de l'unité

Essayez l'unité avec un chiffon sec et doux pour la nettoyer. Ne l'essayez pas avec des lingettes de nettoyage contenant des produits chimiques, du diluant, de l'alcool ou d'autres agents chimiques. Cela pourrait endommager la surface ou causer une décoloration.

Attention à la condensation

De la condensation peut se produire si l'unité est déplacée d'un endroit froid à un endroit

chaud, est utilisée dans une pièce qui vient d'être chauffée ou soumise à des changements brutaux de température. Pour empêcher cela ou si cela se produit, laissez l'unité une ou deux heures à la température de la nouvelle pièce avant de l'utiliser.

Utilisation du site mondial TEAC

Vous pouvez télécharger depuis le site mondial TEAC (<http://teac-global.com/>) le mode d'emploi nécessaire à cette unité.

1. Allez sur le site mondial TEAC (<http://teac-global.com/>).
2. Dans la section TASCAM Downloads (téléchargements TASCAM), cliquez sur la langue souhaitée afin d'ouvrir la page de téléchargement du site web pour cette langue.

NOTE

*Si la langue désirée n'apparaît pas, cliquez sur **Other Languages (autres langues)**.*

3. Cliquez sur le nom du produit dans la section « Produits » et ouvrez la page « Liens et téléchargements » de ce produit.
4. Sélectionnez et téléchargez le mode d'emploi nécessaire.

Enregistrement de l'utilisateur

Si vous êtes client aux USA, veuillez vous enregistrer en ligne comme utilisateur sur le site web TASCAM (<http://tascam.com/>)

Nomenclature et fonctions des parties

Dessus

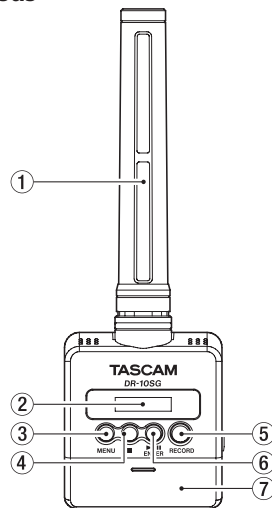

- ① **Micro-canon**
C'est un microphone mono supercardioïde à condensateur électret.
- ② **Écran**
Affiche diverses informations.
- ③ **Touche MENU**
 - Quand l'écran d'accueil est ouvert, pressez la touche **MENU** pour ouvrir l'écran de menu.

Quand l'écran de menu est ouvert, pressez une nouvelle fois la touche **MENU** pour revenir à l'écran d'accueil.

- Quand un paramètre de réglage est affiché, pressez la touche **MENU** pour revenir à l'écran de menu.

④ Touche ■

Pressez cette touche pendant l'enregistrement pour arrêter ce dernier.

Pressez cette touche durant la lecture pour mettre celle-ci en pause à l'endroit actuel. Pressez cette touche en pause pour revenir au début du fichier.

⑤ Touche RECORD

Pressez cette touche pour lancer l'enregistrement.

⑥ Touche ► / II [ENTER]

- Quand l'écran d'accueil est ouvert, pressez la touche ► / II [ENTER] pour lancer la lecture du fichier.
- Pressez la touche ► / II [ENTER] durant la lecture pour mettre en pause.
- Quand l'écran de menu est ouvert ou quand un paramètre de réglage est affiché, pressez la touche ► / II [ENTER] pour confirmer la sélection de cet élément. Utilisez-la aussi pour répondre à un message de confirmation.

⑦ Capot du compartiment de la pile



8

⑧ Compartiment de la pile

Placez une pile AAA dans ce compartiment pour alimenter l'unité.

Arrière

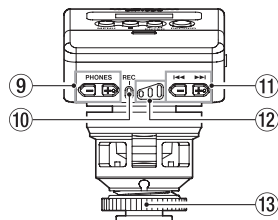

⑨ Touches PHONES [-]/[+]

Utilisez les touches + et - pour régler le volume de la sortie casque. Durant le réglage, un indicateur de volume s'affiche à l'écran.

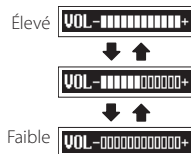

ATTENTION

Avant de brancher un casque, baissez le volume au minimum. Ne pas le faire pourrait laisser passer des bruits forts et soudains risquant d'endommager votre audition ou de créer d'autres problèmes.

N'exercez pas de force excessive sur la prise lorsque vous branchez et utilisez un casque. Faites attention car une force inadaptée appliquée à un mini-jack peut endommager l'équipement.

⑩ Voyant REC

Ce voyant s'allume durant l'enregistrement.

⑪ Touches ◀◀/▶▶

- Changez le réglage de gain du micro durant l'enregistrement avec les touches ◀◀/▶▶.
- Durant la lecture ou à l'arrêt en cours de fichier, pressez la touche ◀◀ pour revenir au début du fichier.
- Pressez-la en début de fichier pour sauter au début du fichier précédent. Pressez et maintenez cette touche durant la lecture pour une recherche vers l'arrière.
- Durant la lecture ou à l'arrêt en cours de fichier, pressez la touche ▶▶ pour sauter au début du fichier suivant. Pressez et maintenez cette touche durant la lecture pour une recherche vers l'avant.
- Quand l'écran de menu est ouvert, sélectionnez les paramètres de menu avec les touches ◀◀/▶▶.
- Quand un paramètre de réglage est affiché, déplacez le curseur à gauche et à droite avec les touches ◀◀ et ▶▶.
- Lors de la saisie d'un nom de fichier, utilisez cette touche pour sélectionner les caractères.

ATTENTION

Quand ④4: AUTO LEVEL est réglé sur ON, le réglage de gain de micro ne peut pas être modifié avec les touches ◀◀/▶▶ durant l'enregistrement.

Presser ces touches durant l'enregistrement fait s'afficher un message NO-AUTOLVL ON !.

⑫ Indicateurs de niveau d'enregistrement

Référez-vous à ces indicateurs pour régler le niveau d'enregistrement.

- Éteint : le niveau est trop bas.
- Allumé en jaune : le niveau est bas.
- Allumé en vert : le niveau est bon.
- Allumé en rouge : le niveau est trop haut.

13 Molette de verrouillage pour pied de fixation

Côté gauche

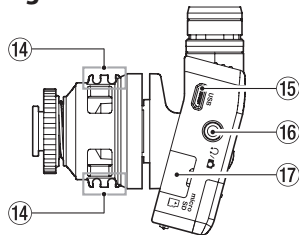

14 Guide de cordon

15 Port USB

C'est un port USB micro-B. Utilisez un câble à la norme USB pour brancher l'unité à un ordinateur. À la connexion, l'écran POWER/STORAGE (alimentation/stockage) apparaît pour permettre de choisir l'alimentation par le bus ou l'échange de données avec l'ordinateur par USB.

ATTENTION

L'unité doit être branchée directement à l'ordinateur et non au travers d'un concentrateur (hub) USB.

16 Prise

C'est une prise mixte de sortie casque/ligne. Utilisez le câble atténuateur fourni pour la relier à l'entrée d'une caméra.

17 Lecteur de carte microSD

Pour insérer et retirer les cartes microSD. Ouvrez le volet du lecteur de carte microSD sur le côté gauche (voir « Installation d'une carte microSD » en page 29).

Côté droit

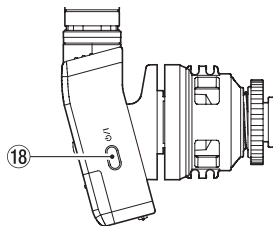

18 Touche

Pressez et maintenez la touche  pendant une seconde environ pour allumer/éteindre l'unité.

NOTE

Une temporisation d'une seconde lors de cette opération a été prévue afin d'éviter son déclenchement accidentel.

Dessous

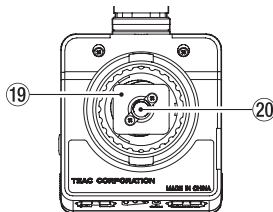

19 Pied de fixation

20 Filetage de montage sur trépied (1/4 de pouce)

Bras d'isolation du bruit

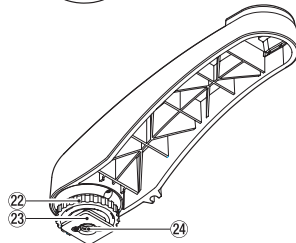
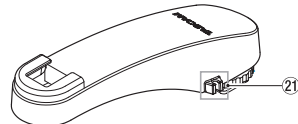

21 Guide de cordon

22 Molette de verrouillage pour pied de fixation

23 Pied de fixation

24 Filetage de montage sur trépied (1/4 de pouce)

ATTENTION

- Ne soulevez jamais l'appareil connecté en le tenant par cette unité ou par le bras d'isolation du bruit. L'application d'une force excessive pourrait endommager cette unité ou l'appareil connecté.
- Hors utilisation, démontez cette unité de l'appareil connecté et rangez-la. L'application d'une force excessive quand ils sont connectés

pourrait endommager cette unité ou l'appareil connecté.

Préparation

Sources d'alimentation

Cette unité peut être alimentée par une pile AAA ou le bus USB au travers d'un câble USB.

Cette unité peut utiliser une pile AAA alcaline, au lithium ou une batterie NIMH.

Emploi d'une pile/batterie AAA

Ouvrez le compartiment de la pile au dos de l'unité. Installez 1 pile AAA dans le compartiment avec ses repères ⊕ et ⊖ comme indiqué. Ensuite, refermez le compartiment de la pile.

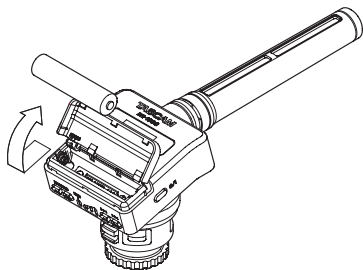

Si vous utilisez une pile AAA, indiquez le type de pile afin que l'autonomie restante soit fidèlement affichée puisque l'appareil pourra alors déterminer avec précision l'alimentation disponible en vue d'un bon fonctionnement (voir « Réglages de menu » en page 31).

ATTENTION

- Cette unité ne peut pas utiliser de piles sèches AAA au manganèse.
- Cette unité ne peut pas recharger de batteries Ni-MH AAA. Utilisez un chargeur du commerce.

Indicateur de statut d'alimentation

En cas d'alimentation par pile, une icône de pile apparaît en haut à droite de l'écran.

L'icône de pile représente la charge restante en barres (☰ → ☷ → ☶ → ☵).

La pile est quasiment déchargée et l'alimentation va bientôt se couper si l'icône sans barre ☶ et le voyant **REC** clignotent.

En cas d'alimentation par le bus USB, l'icône  apparaît.

Emploi de la pince de câble

Fixez la pince de câble fournie au guide de cordon sur l'unité et faites passer le câble à l'intérieur.

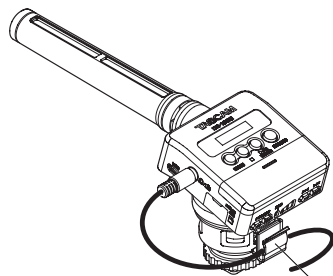
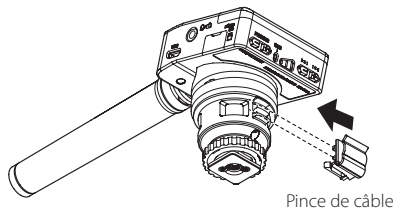

Pince de câble

Exemple d'utilisation de la pince de câble

Emploi du bras d'isolation du bruit

En fixant le micro au bras d'isolation du bruit, vous pouvez réduire l'enregistrement du bruit de moteur de l'appareil photo lors de l'autofocus, de la stabilisation automatique d'image et d'autres opérations.

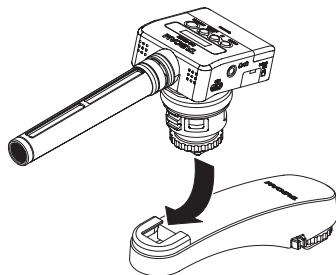

Bras d'isolation du bruit

Mise sous et hors tension

ATTENTION

Ne portez pas de casque connecté à l'unité quand vous la mettez sous/hors tension. Des bruits forts pourraient endommager les haut-parleurs ou votre audition.

Démarrage de l'unité

Lorsque l'unité est éteinte, pressez et maintenez la touche $\phi/1$ pendant environ une seconde jusqu'à ce que l'écran de démarrage DR-10SG apparaisse et que l'unité démarre.



NOTE

Si aucune opération n'est effectuée durant plusieurs minutes, l'économiseur d'écran apparaît comme représenté ci-dessous.



Extinction

Lorsque l'unité est allumée, pressez et maintenez la touche $\phi/1$ pendant environ une seconde jusqu'à ce que l'écran et l'unité s'éteignent.

ATTENTION

Utilisez toujours la touche $\phi/1$ pour éteindre l'unité.

Quand l'unité est allumée, ne retirez pas la pile et ne débranchez pas le câble USB si vous utilisez l'alimentation par bus USB. Cela entraînerait la perte de tous les enregistrements, réglages et autres données. Les données et réglages perdus ne peuvent pas être restaurés.

Mise hors tension automatique

En cas d'alimentation par la pile, si le paramètre 12: POWER SAVE (économie d'énergie) est réglé sur AUTO en écran de menu, quand l'unité est à l'arrêt et après environ 10 minutes sans opération, l'unité s'éteint automatiquement toute seule.

NOTE

À la première mise en service de l'unité après l'achat, l'heure de l'horloge intégrée n'est pas correcte. Réglez la date et l'heure avec le paramètre 17: DATE/TIME. De plus, à la première mise sous tension de l'unité (ou quand l'horloge intégrée est réinitialisée après que l'unité soit restée inutilisée sans pile), le paramètre 17: DATE/TIME (date/heure) de l'écran de menu peut apparaître après l'écran de démarrage pour que la date et l'heure puissent être réglées.

Pour des détails sur la façon de faire ce réglage, voir le paramètre 17: DATE/TIME dans « Structure du menu » en page 32.

Installation d'une carte microSD

Ouvrez le volet du lecteur de carte microSD sur le côté gauche

- Insertion de la carte SD
Insérez la carte microSD dans le lecteur dans le sens de la flèche de l'illustration suivante jusqu'à ce qu'elle clique en place.
- Retrait de la carte
Appuyez délicatement sur la carte microSD puis relâchez la pression pour lui permettre de sortir.

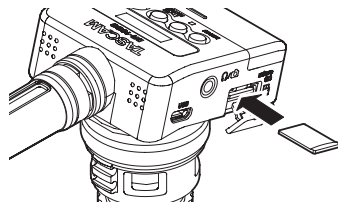

ATTENTION

Afin d'utiliser une carte microSD dans cette unité, vous devez d'abord la formater (voir « Réglages de menu » en page 31).

- Après le formatage d'une carte microSD, l'écran affiche ce qui suit quand on allume l'unité.



- Si aucune carte microSD n'a été insérée, l'écran affiche ce qui suit quand on allume l'unité.



Voir la section suivante pour des informations sur la gestion des cartes microSD (voir « Gestion des cartes microSD » en page 29).

Gestion des cartes microSD

Précautions lors de la manipulation des cartes microSD

Cette unité utilise des cartes microSD/microSDHC pour l'enregistrement et la lecture. Elle accepte des cartes microSD de 64 Mo – 2 Go et des cartes microSDHC de 4 Go – 32 Go.

Vous trouverez une liste des cartes microSD ayant été testées avec cette unité sur le site mondial de TEAC (<http://teac-global.com/>). Les cartes microSD/microSDHC sont des supports délicats. Afin d'éviter d'endommager une carte ou le lecteur de carte, veuillez prendre les précautions suivantes quand vous les manipulez.

- Ne les laissez pas dans des endroits extrêmement chauds ou froids.
- Ne les laissez pas dans des lieux extrêmement humides, et ne les laissez pas s'humidifier.
- Ne placez rien sur eux et ne les tordez pas.
- Ne les heurtez pas.
- Une carte ne doit pas être retirée ni insérée durant la transmission de données ou un autre accès.

Durées d'enregistrement avec des cartes microSD

Le tableau ci-dessous montre les durées d'enregistrement maximales sur des cartes microSD/microSDHC de différentes capacités.

Capacité de la carte microSD/microSDHC (heures:minutes)	Réglage d'enregistrement WAV 24 bits/48 kHz	
	DUAL REC OFF	DUAL REC ON/FILE TYPE POLY
1 Go	2:04	1:02
2 Go	4:08	2:04
4 Go	8:16	4:08
8 Go	16:32	08:16

- Les durées d'enregistrement indiquées ci-dessus sont des estimations. Elles peuvent différer en fonction de la carte microSD/microSDHC utilisée.
- Les durées d'enregistrement indiquées ci-dessus ne sont pas des données d'enregistrement en continu mais le total pouvant être obtenu en additionnant les durées d'enregistrement sur la carte microSD/microSDHC.

Branchement à un ordinateur

Branchez l'unité à un ordinateur à l'aide d'un câble USB comme représenté dans l'illustration.

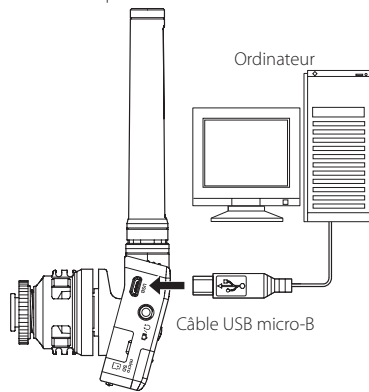

Que l'unité soit ou non sous tension, quand on la branche ainsi, l'écran **POWER/STORAGE** apparaît pour permettre de choisir entre l'alimentation par le bus USB ou la connexion USB à l'ordinateur.

Avec les touches **◀◀** et **▶▶**, sélectionnez (surlignez) l'option **POWER/STORAGE** à l'écran, puis pressez la touche **▶ / II [ENTER]** pour confirmer.



- Si **POWER** est sélectionné, l'alimentation sera fournie par le port **USB** et l'écran d'accueil s'ouvrira.
- Si **STORAGE** est sélectionné, **USB connected** (connecté en USB) s'affiche à l'écran une fois

l'unité connectée à l'ordinateur sans problème. Si la carte a été formatée par l'unité, elle s'affiche sur l'ordinateur comme un périphérique USB nommé « DR-10SG ». Dans le cas contraire, le nom du volume choisi lors du formatage de la carte s'affichera.

Double-cliquez sur le lecteur affiché pour l'ouvrir et afficher une liste des fichiers d'enregistrement afin de récupérer les fichiers désirés.

Lancement et arrêt de l'enregistrement

■ Lancement de l'enregistrement

Quand l'unité est à l'arrêt, pressez la touche **RECORD** pour lancer l'enregistrement.

■ Arrêt de l'enregistrement

Pressez la touche **■** pour mettre fin à l'enregistrement.

Les informations suivantes apparaissent dans l'écran à l'arrêt, quand l'enregistrement démarre et durant l'enregistrement.

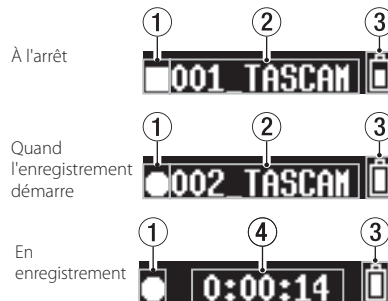

- ① Statut de fonctionnement de l'enregistreur
- ② Nom du fichier
- ③ Charge de pile restante
- ④ Temps d'enregistrement écoulé

NOTE

- *Sans mettre en pause l'enregistrement, un nouveau fichier peut être automatiquement créé en cours d'enregistrement lorsque la taille de fichier atteint 2 Go (incrémentant de piste).*
- *En vous servant de l'indicateur REC (vert) de l'unité comme guide, réglez le gain du micro avec le paramètre 1:MIC GAIN de l'écran de menu (ou les touches ◀◀/▶▶ lors de l'enregistrement) (voir « Structure du menu » en page 32).*
- *Pressez la touche RECORD durant l'enregistrement pour faire alterner l'affichage entre le temps d'enregistrement écoulé et la capacité d'enregistrement restante de la carte microSD.*

ATTENTION

Quand ④: AUTO LEVEL est réglé sur ON, le réglage de gain de micro ne peut pas être modifié avec les touches ◀◀/▶▶ durant l'enregistrement.

Presser ces touches durant l'enregistrement fait s'afficher un message NO-AUTOLVL ON !.

Lecture et recherche avant/arrière

L'écran d'accueil ci-dessous apparaît une fois que l'unité a démarré.



■ Lancement et arrêt de la lecture

Quand l'écran d'accueil est ouvert et la lecture arrêtée, pressez la touche ▶ / II [ENTER] pour lancer la lecture. Pressez à nouveau cette touche pour arrêter la lecture.

■ Recherche arrière et avant

Durant la lecture, maintenez pressée la touche ◀◀ ou ▶▶ pour lancer la recherche vers l'arrière ou vers l'avant. Continuez de presser et de maintenir la touche ◀◀ ou ▶▶ pour accélérer la recherche.

Relâchez la touche ◀◀ ou ▶▶ pour reprendre la lecture.

Les écrans suivants s'affichent quand la lecture démarre et pendant la lecture.



- ① Statut de l'enregistreur
- ② Nom du fichier lu
- ③ Charge de pile restante
- ④ Temps de lecture écoulé

NOTE

- *Pendant la lecture, maintenez pressée la touche MENU pour afficher le temps de lecture restant dans le fichier.*



- *Lors de la recherche, ◀◀ ou ▶▶ s'affichera. Si vous augmentez la vitesse de recherche, ces indications deviendront ◀◀◀ ou ▶▶▶.*



- *Seuls les fichiers (.wav) présents dans le répertoire racine (Root) de la carte microSD peuvent être lus. Les fichiers placés dans un dossier créé à l'aide par exemple d'un ordinateur ne peuvent pas être lus.*

Affichage de la mémoire encore disponible sur la carte microSD

A l'arrêt, maintenez pressée la touche MENU pour afficher la capacité d'enregistrement restante de la carte microSD.

Réglages de menu

Suivez ces procédures pour changer divers réglages de l'unité.

1. Quand l'écran d'accueil est ouvert, pressez la touche MENU pour ouvrir l'écran de menu.
2. Avec les touches ◀◀ et ▶▶, sélectionnez le paramètre de menu à régler et pressez la touche ▶ / II [ENTER] pour afficher le réglage.
3. Avec les touches ◀◀ et ▶▶, changez le réglage.
4. Pressez la touche ▶ / II [ENTER] pour confirmer le réglage et revenir à l'écran de menu.
5. Répétez les étapes 2 à 4 si nécessaire pour régler chaque paramètre.
6. Une fois terminé, pressez la touche MENU pour revenir à l'écran d'accueil.

Structure du menu

Pressez la touche **MENU** pour ouvrir l'écran de menu. Cette liste donne une vue d'ensemble des divers paramètres de menu.

ATTENTION

*Durant l'enregistrement, presser la touche **MENU** n'ouvrira que les options de menu suivantes.*

01: MIC GAIN, 02: EQ, 03: LOW CUT, 04: AUTO LEVEL

Option de menu	Résumé	Réglages (valeur par défaut soulignée)	Explication
01: MIC GAIN	Réglage de gain de micro	00 – 50 (par pas de 1 ; par défaut : 25)	Règle la sensibilité d'entrée micro. ATTENTION <i>Si le réglage 01: MIC GAIN de l'écran de menu est changé, le paramètre 04: AUTO LEVEL passe sur OFF s'il était réglé sur ON. Lorsque cela se produit, un message AUTO LVL Cancel (annulation du niveau automatique) s'affiche.</i>
02: EQ	Réglage d'égaliseur	NATURAL, STANDARD, INTERVIEW, FIELD	Règle l'égaliseur. NATURAL : proche du son d'origine STANDARD : réglage normal pour un micro-canon INTERVIEW : réglage idéal pour des interviews FIELD : réglage idéal pour des enregistrements sur le terrain
03: LOW CUT	Filtre coupe-bas	OFF, ON	Active ou désactive le filtre coupe-bas d'entrée micro. La fréquence de coupure est à 120 Hz.
04: AUTO LEVEL	Réglage automatique du niveau	OFF, ON	Quand le niveau du son entrant est trop faible ou trop fort, le volume d'enregistrement est automatiquement augmenté ou diminué jusqu'à un niveau approprié.
05: LIMITER	Limiteur	OFF, ON	Le limiteur évite toute distorsion lorsque des signaux trop forts entrent soudainement. Active ou désactive cette fonction. De la distorsion sonore peut se produire si des signaux très forts entrent alors même que la fonction LIMITER est activée. Dans un tel cas, utilisez le paramètre 01: MIC GAIN de l'écran de menu pour baisser la sensibilité d'entrée micro ou augmentez la distance avec la source sonore.
06: FS SAMPLE	Fréquence d'échantillonnage	44.1kHz, <u>48kHz</u>	Règle la fréquence d'échantillonnage.
07: BIT LENGTH	Résolution de quantification en bits	16bit, <u>24bit</u>	Règle la résolution en bits.

Option de menu	Résumé	Réglages (valeur par défaut soulignée)	Explication						
08: FILE TYPE	Réglage du type de fichier d'enregistrement	<u>MONO</u> , POLY	<p>Règle le type de fichier d'enregistrement.</p> <p>MONO : enregistrement de fichiers mono.</p> <p>POLY : enregistrement de fichiers stéréo (avec les mêmes données sur les canaux gauche et droit).</p> <p>ATTENTION</p> <p><i>Quand le paramètre 09: DUAL REC est sur ON, régler 08: FILE TYPE sur POLY le fait basculer sur OFF. Lorsque cela se produit, un message DUAL REC Cancel (annulation du double enregistrement) s'affiche.</i></p>						
09: DUAL REC	Double enregistrement	<u>OFF</u> , ON	<p>Cet enregistreur peut effectuer un second enregistrement à un niveau d'entrée différent conjointement à l'enregistrement normal. Par exemple, vous pouvez faire un enregistrement ordinaire avec le niveau d'entrée réglé aussi haut que possible et simultanément enregistrer à un niveau d'entrée légèrement plus bas (-6 dB) par sécurité. Deux fichiers enregistrés (un avec le niveau d'entrée élevé et l'autre avec le niveau d'entrée plus bas) sont sauvegardés individuellement.</p> <p>Nom des fichiers obtenus par double enregistrement</p> <p>Le double enregistrement créera simultanément deux fichiers.</p> <p>Le nom du second fichier créé par enregistrement double se voit accoler « _D » après le nom du fichier d'enregistrement ordinaire.</p> <table border="0" data-bbox="579 554 1263 626"> <tr> <td>Nom du fichier d'enregistrement ordinaire</td> <td>Nom du fichier d'enregistrement double</td> </tr> <tr> <td><u>002_TASCAM</u>.WAV</td> <td><u>002_TASCAM_D</u>.WAV</td> </tr> <tr> <td>① ②</td> <td>① ② ③</td> </tr> </table> <p>① : 002 (numéro de fichier d'enregistrement de base)</p> <p>② : TASCAM (conformément au réglage WORD du paramètre 13: NAME TYPE en écran de menu)</p> <p>③ : D (fichier de double enregistrement à un niveau d'entrée plus bas (-6 dB))</p> <p>ATTENTION</p> <p><i>Quand le paramètre 08: FILE TYPE est réglé sur POLY, régler 09: DUAL REC sur ON le fait basculer sur MONO. Lorsque cela se produit, un message FILE TYPE Cancel (annulation de type de fichier) s'affiche.</i></p>	Nom du fichier d'enregistrement ordinaire	Nom du fichier d'enregistrement double	<u>002_TASCAM</u> .WAV	<u>002_TASCAM_D</u> .WAV	① ②	① ② ③
Nom du fichier d'enregistrement ordinaire	Nom du fichier d'enregistrement double								
<u>002_TASCAM</u> .WAV	<u>002_TASCAM_D</u> .WAV								
① ②	① ② ③								
10: TONE LEVEL	Réglage de tonalité de repérage	<u>OFF</u> , LOW, HIGH	<p>Cela ajoute un signal de repérage (d'environ une seconde) lorsque l'enregistrement démarre et s'arrête. Vous pouvez régler le niveau de cette tonalité sur LOW (-24 dB) ou HIGH (-12 dB).</p>						

Option de menu	Résumé	Réglages (valeur par défaut soulignée)	Explication
11: WARN BEEPS	Réglage de bip d'avertissement	<u>OFF</u> , ON	Quand ce paramètre est réglé sur ON, un bip sonore d'avertissement est produit par la prise casque toutes les secondes dans les cas suivants. <ul style="list-style-type: none"> • Quand la charge de la pile devient faible (l'icône de pile apparaît vide). • Lorsque l'espace libre restant sur la carte microSD devient faible (moins de 10 minutes d'enregistrement possible). • Quand l'enregistrement ne peut pas être lancé (la limite des 999 fichiers enregistrés a été atteinte, la carte microSD a un problème, etc.)
12: POWER SAVE	Réglage d'extinction automatique	OFF, <u>AUTO</u>	Règle la fonction d'extinction automatique sur AUTO (activée) ou OFF. En cas d'alimentation par pile avec ce paramètre réglé sur AUTO, si l'unité est à l'arrêt sans qu'aucune opération ne soit effectuée durant environ 10 minutes, l'unité s'éteint automatiquement toute seule.
13: NAME TYPE	Réglage de type de nom de fichier	<u>WORD</u> , DATE	Vous pouvez régler le format des noms donnés aux fichiers quand vous enregistrez avec cette unité. WORD : les 6 caractères choisis à l'aide du paramètre 14: FILE NAME de l'écran de menu servent à nommer les fichiers. Exemple : <code>000_TASCAM.wav</code> DATE : la date est utilisée comme nom de fichier (au format aammjj). Exemple : <code>000_110101.wav</code>
14: FILE NAME	Réglage de nom de fichier	[TASCAM]	Pressez la touche ►/ [ENTER] pour déplacer le curseur de gauche à droite, caractère par caractère. Lorsque le curseur est sur le caractère le plus à droite, pressez la touche ►/ [ENTER] pour confirmer le nom du fichier et revenir à l'écran de menu. Avec les touches ◀◀ et ▶▶, changez le caractère sur lequel se trouve le curseur. En plus des caractères alphabétiques et des chiffres, les symboles suivants peuvent être utilisés : ! # \$ % & ' () + , - . : ; = @ [] ^ _ ` { }
15: FORMAT SD	Formatage de la carte microSD	Sure? YES/ <u>NO</u>	Sert à formater la carte microSD dans l'unité. YES : lance le formatage de la carte. Une fois le formatage terminé, l'écran de menu réapparaît. NO : retour à l'écran de menu.
16: BATT TYPE	Réglage du type de pile/batterie	<u>ALK</u> , NiMH, LITH	Sert à indiquer le type de pile/batterie utilisé. Ce réglage sert à afficher l'autonomie de la pile et à déterminer si l'appareil a suffisamment d'énergie pour un fonctionnement normal. ALK : pile alcaline AAA LITH : pile lithium AAA NiMH : batterie nickel-hydrure de métal AAA

Option de menu	Résumé	Réglages (valeur par défaut soulignée)	Explication
17: DATE/TIME	Réglage d'horloge interne Année/mois/ jour/heure/ minute	AA-MM-JJ HH:MM	AA-MM-JJ HH:MM ① ② ③ ④ ⑤ ①: AA (année) ②: MM (mois) ③: JJ (jour) ④: HH (heures) ⑤: MM (minutes) Pressez la touche ► / II [ENTER] pour déplacer le curseur de gauche à droite : ① → ② → ③ → ④ → ⑤. Quand le curseur est sur ⑤ à l'extrême droite, pressez la touche ► / II [ENTER] pour confirmer la date et l'heure et revenir à l'écran de menu. Avec les touches ◀◀ et ▶▶, changez le chiffre sur lequel se trouve le curseur
18: TRACK INC	Incrémement de piste à intervalles réguliers	<u>OFF</u> , ON	Sans mettre en pause l'enregistrement, un nouveau fichier peut être automatiquement créé en cours d'enregistrement environ toutes les 15 minutes.
19: SYS INIT	Restauration des réglages d'usine par défaut	Sure? <u>YES/NO</u>	Sert à restaurer les valeurs par défaut (réglages d'usine) des divers paramètres de cette unité. YES : initialiser les paramètres. Une fois l'initialisation terminée, l'écran de menu réapparaît. NO : retour à l'écran de menu.
20: VER INFO	Affichage de la version de firmware du système	Vx.xx xxxx	C'est la version du firmware utilisé par l'unité. Quand la version est affichée, pressez la touche ► / II [ENTER] pour revenir à l'écran de menu.

Messages

Ci-dessous se trouve une liste des messages contextuels pouvant apparaître sous certaines conditions sur le DR-10SG.

Message	Signification et réponse
Battery Empty	La pile est quasiment épuisée. Remplacez la pile.
Card Error	La carte microSD ne peut pas être correctement reconnue. Changez de carte microSD.
Card Full	La carte microSD n'a plus d'espace libre. Effacez les fichiers inutiles ou transférez-les sur un ordinateur pour libérer de l'espace.
File Full	Le nombre total de fichiers d'enregistrement dépasse la limite de 999. Effacez les fichiers inutiles ou transférez-les sur un ordinateur pour libérer de l'espace.
Format Error	La carte microSD n'est pas correctement formatée ou bien le formatage est endommagé. Utilisez le DR-10SG pour formater la carte microSD.
Invalid Card	La carte microSD souffre peut-être d'une anomalie. Changez de carte microSD.
No Music File	Il n'y a pas de fichier pouvant être lu sur la carte microSD.
Non-Supported	Le format de fichier n'est pas pris en charge ou le fichier est endommagé.
Write Timeout	Le temps dévolu à l'écriture sur la carte microSD est dépassé. Échangez la carte pour un modèle à écriture plus rapide ou sauvegardez les fichiers de la carte sur un ordinateur et formatez la carte.
Player Error	Si une de ces erreurs survient, éteignez l'unité et rallumez-la. Si l'alimentation ne peut pas être coupée, retirez la pile ou débranchez le câble USB si l'alimentation est fournie par le bus USB.
Write Failed	Si ces messages d'erreur continuent de s'afficher fréquemment, contactez un service après-vente TEAC (voir le dos de couverture).

Caractéristiques techniques

Données

■ Supports d'enregistrement

Carte microSD (64 Mo – 2 Go)

Carte microSDHC (4 Go – 32 Go)

■ Formats d'enregistrement/lecture

44,1/48 kHz, 16/24 bits

WAV MONO/POLY (format BWF)

Entrée/sortie

■ Entrée micro

Directivité : supercardioïde

Gain du micro : 0 à +50 dB (par paliers de 1 dB)

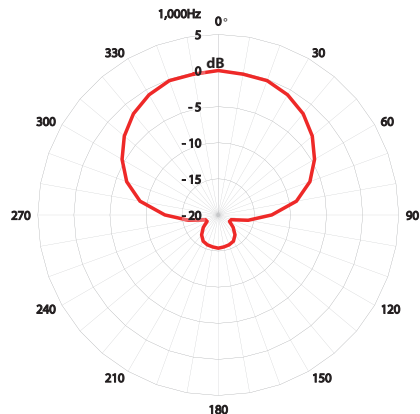

■ Prise

Connecteur : mini-jack 3,5 mm stéréo (double sortie audio mono)
(Un câble atténuateur peut être connecté pour atténuer le niveau de sortie.)

■ Port USB

Type de connecteur : micro-B
Format : USB 2.0 HIGH SPEED, classe de périphériques de stockage de masse

Performances audio

■ Réponse en fréquence

50 Hz – 20 kHz

■ Rapport signal/bruit

78 dB (+30 dB de gain de micro, pondération A)

Générales

■ Alimentation

1 pile ou batterie AAA (alcaline, NiMH ou lithium)
Alimentation par le bus USB d'un ordinateur

■ Consommation électrique

0,75 W (maximum)

■ Consommation électrique (alimentation par le bus USB)

0,15 A (maximum)

■ Autonomie de la pile/batterie (en fonctionnement continu)

• Avec une pile alcaline (EVOLTA)

	Format	Autonomie	Note
Enregistrement	WAV : 48 kHz, 24 bits	Environ 8,5 heures	Casque non connecté Limiteur : désactivé Double enregistrement : désactivé Type de fichier : mono

Enregistrement : durée d'enregistrement JEITA

• Avec une batterie NiMH (eneloop)

	Format	Autonomie	Note
Enregistrement	WAV : 48 kHz, 24 bits	Environ 7,5 heures	Casque non connecté Limiteur : désactivé Double enregistrement : désactivé Type de fichier : mono

Enregistrement : durée d'enregistrement JEITA

• Avec une pile au lithium (Energizer ULTIMATE LITHIUM)

	Format	Autonomie	Note
Enregistrement	WAV : 48 kHz, 24 bits	Environ 15 heures	Casque non connecté Limiteur : désactivé Double enregistrement : désactivé Type de fichier : mono

Enregistrement : durée d'enregistrement JEITA

■ Conservation des données de date et d'heure

Pile auxiliaire au lithium x1 (intégrée)

■ Dimensions

53 x 168,1 x 70,3 mm (largeur x hauteur x profondeur, sauf parties saillantes)

■ Poids

110 g (avec pile)/98 g (sans pile)

■ Plage de température de fonctionnement

0 °C–40 °C

Dessins avec cotes

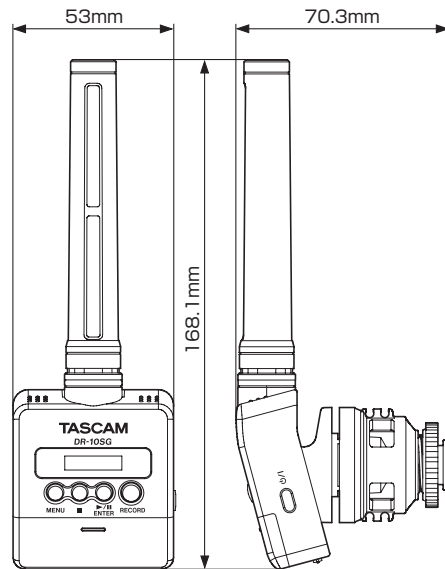

- Les illustrations de ce mode d'emploi peuvent partiellement différer du produit réel.
- Caractéristiques et aspect externe peuvent être changés sans préavis en vue d'améliorer le produit.

Manual de instrucciones

PRECAUCIONES IMPORTANTES DE SEGURIDAD

DECLARACIÓN DE CONFORMIDAD

Nosotros, TEAC EUROPE GmbH, Bahnstrasse 12, 65205 Wiesbaden-Erbenheim, Germany declaramos bajo nuestra propia responsabilidad que el aparato TEAC descrito en este manual cumple con todos los standards técnicos aplicables.



INSTRUCCIONES IMPORTANTES DE SEGURIDAD

- 1 Lea estas instrucciones.
- 2 Conserve estas instrucciones.
- 3 Cumpla con lo indicado en los avisos.
- 4 Siga todas las instrucciones.
- 5 No utilice este aparato cerca del agua.
- 6 Límpielo solo con un trapo seco.
- 7 No bloquee ninguna de las ranuras de ventilación. Instale este aparato de acuerdo con las instrucciones del fabricante.
- 8 No instale este aparato cerca de fuentes de calor como radiadores, calentadores, hornos u otros aparatos (incluyendo amplificadores) que produzcan calor.
- 9 No elimine el sistema de seguridad que supone el enchufe polarizado o con toma de tierra. Un enchufe polarizado tiene dos bornes, uno más ancho que el otro. Uno con toma de tierra tiene dos bornes iguales y una tercera lámina para la conexión a tierra. El borne ancho o la lámina se incluyen para su seguridad. Si el enchufe que venga con la unidad no encaja en su salida de corriente, haga que un electricista cambie su salida anticuada.
- 10 Evite que el cable de corriente quede de forma que pueda ser pisado o quedar retorcido o aplastado, especialmente en los enchufes, receptáculos o en el punto en el que salen del aparato.

11 Use solo accesorios / complementos especificados por el fabricante.

12 Utilice este aparato solo con un soporte, trípode o bastidor especificado por el fabricante o que se venda con el propio aparato. Cuando utilice un bastidor con ruedas, tenga cuidado al mover la combinación de aparato/bastidor para evitar que vuelque y puedan producirse daños.



13 Desconecte este aparato de la corriente durante las tormentas eléctricas o cuando no lo vaya a usar durante un periodo de tiempo largo.

14 Dirija cualquier posible reparación solo al servicio técnico oficial. Este aparato deberá ser reparado si se ha dañado de alguna forma, como por ejemplo si el cable de corriente o el enchufe están rotos, si ha sido derramado algún líquido sobre la unidad o algún objeto ha sido introducido en ella, si ha quedado expuesto a la lluvia o la humedad, si no funciona normalmente o si ha caído al suelo en algún momento.

- Este aparato recibe corriente nominal no operativa de la salida de corriente AC aun cuando su interruptor POWER o STANDBY/ON no esté en la posición ON.
- Dado que el cable de alimentación es el sistema de desconexión de esta unidad debe ubicarla de forma que siempre pueda acceder a él.
- Tenga cuidado al usar auriculares de cualquier tipo con este aparato dado que una presión sonora excesiva en los auriculares puede producirle daños auditivos.
- Si detecta cualquier tipo de problema mientras utiliza este aparato, póngase en contacto con TEAC para informar de ello y hacer que la unidad sea revisada o reparada. No utilice de nuevo la unidad hasta que no haya sido verificada/ reparada.

PRECAUCIÓN

- No permita que este aparato quede expuesto a salpicaduras de ningún tipo.
- No coloque objetos que contengan líquidos, como jarrones, encima de este aparato.
- No instale este aparato encastrado en una librería o mueble similar.
- El aparato debe estar colocado lo suficientemente cerca de la salida de corriente como para poder acceder al enchufe en cualquier momento.
- Si este aparato utiliza pilas (incluyendo baterías fijas o recambiables), no permita que queden expuestas a la luz solar, fuego o un nivel excesivo de calor.

- ATENCIÓN con los productos que utilicen baterías de litio recambiables: existe el riesgo de explosión en caso de sustituir la batería por otra de un tipo incorrecto. Sustitúyala solo por una idéntica o de tipo equivalente.

PRECAUCIONES RELATIVAS A LAS PILAS

Este aparato utiliza pilas. Un mal uso de las mismas puede dar lugar a fugas, roturas y otros problemas. Tenga en cuenta siempre estas precauciones al usar las pilas.

- Nunca trate de recargar pilas no recargables. Las pilas podrían romperse o tener fugas, dando lugar a daños.
- A la hora de instalar las pilas, ponga mucha atención a las indicaciones de polaridad (símbolos ⊕ / ⊖ más/menos) e instálelas correctamente dentro del compartimento para las pilas siguiendo las indicaciones. El colocar las pilas al revés puede dar lugar a roturas o fugas en las pilas, lo que podría producir averías, incendios o daños.
- A la hora de guardar o eliminar pilas, aisle sus terminales con cinta aislante o similar para evitar que entren en contacto con otras pilas u objetos metálicos.
- A la hora de deshacerse de las pilas, siga las instrucciones de eliminación indicadas en las propias pilas o que estén en vigor en su ciudad.
- Nunca use tipos de pilas distintas a las indicadas. Nunca mezcle distintos tipos de pilas ni utilice pilas antiguas y nuevas. El hacer esto podría dar lugar a roturas o fugas en las pilas, produciendo incendios o daños.
- No transporte ni almacene las pilas junto con otros objetos metálicos pequeños. El hacer esto podría dar lugar a roturas o fugas en las pilas, produciendo incendios o daños.
- No caliente ni trate de desmontar las pilas. Nunca arroje las pilas al fuego ni dentro del agua. El hacer esto podría dar lugar a roturas o fugas en las pilas, produciendo incendios o daños.
- En caso de una fuga del fluido interno de la pila, limpie los restos del mismo del compartimento de las pilas antes de introducir una nueva. El contacto del fluido de la pila con los ojos puede dar lugar a daños o pérdida de visión. Si le cae este fluido en los ojos, lávelos inmediatamente con agua abundante. No se frote los ojos al lavarlos. Después de lavarlos, acuda tan pronto como pueda a un médico. El contacto del fluido de la pila con su piel o ropa puede dar lugar a daños o quemaduras. Al igual que antes, lave con agua inmediatamente la zona afectada y acuda al médico.
- Este aparato debe estar apagado a la hora de instalar o sustituir las pilas.

- Extraiga las pilas si no piensa utilizar este aparato durante un periodo de tiempo largo. El no hacerlo puede producir fugas o roturas en las pilas, lo que podría dar lugar a un incendio o daños. Si se llega a producir una fuga del fluido interno de la pila, limpie los restos del mismo del compartimento de las pilas antes de introducir una nueva.
- Nunca despiece una pila. El ácido que contiene puede dañar la piel y la ropa.

■ Para los usuarios europeos

Eliminación de dispositivos eléctricos o electrónicos

- (a) Nunca debe eliminar un aparato eléctrico o electrónico junto con el resto de la basura orgánica. Este tipo de aparatos deben ser depositados en los "puntos limpios" creados a tal efecto por su Ayuntamiento o por la empresa de limpieza local.
- (b) Con la correcta eliminación de los aparatos eléctricos y electrónicos estará ayudando a ahorrar valiosos recursos y evitará a la vez todos los efectos negativos potenciales tanto para la salud como para el entorno.
- (c) Una eliminación incorrecta de este tipo de aparatos junto con la basura orgánica puede producir efectos graves en el medio ambiente y en la salud a causa de la presencia de sustancias potencialmente peligrosas que pueden contener.
- (d) El símbolo del cubo de basura tachado indica la obligación de separar los aparatos eléctricos y electrónicos del resto de basura orgánica a la hora de eliminarlos.
- (e) Los llamados "puntos limpios" de recogida y retirada selectiva de este tipo de productos están disponibles para cualquier usuario final. Para más información acerca de la eliminación de este tipo de elementos, póngase en contacto con el departamento correspondiente de su Ayuntamiento, empresa de limpieza o recogida de basuras o con el comercio en el que adquirió este aparato.



Eliminación de pilas y/o acumuladores

- (a) Nunca debe eliminar pilas y/o acumuladores junto con el resto de la basura orgánica. Este tipo de elementos deben ser depositados en los "puntos limpios" creados a tal efecto por su Ayuntamiento o por la empresa de limpieza local.

- (b) Con la correcta eliminación de las pilas y/o acumuladores estará ayudando a ahorrar valiosos recursos y evitará a la vez todos los efectos negativos potenciales tanto para la salud como para el entorno.
- (c) Una eliminación incorrecta de las pilas y/o acumuladores junto con la basura orgánica puede producir efectos graves en el medio ambiente y en la salud a causa de la presencia de sustancias potencialmente peligrosas que pueden contener.
- (d) El símbolo del cubo de basura tachado indica la obligación de separar las pilas y/o acumuladores del resto de basura orgánica a la hora de eliminarlas.
Si la batería o acumulador contiene una cantidad superior de plomo (Pb), mercurio (Hg) y/o cadmio (Cd) que los valores especificados en la Directiva de pilas y baterías (2006/66/EC), aparecerán los símbolos de estas sustancias químicas (Pb, Hg y/o Cd) debajo del símbolo del cubo de basura tachado.
- (e) Los llamados "puntos limpios" de recogida y retirada selectiva de las pilas y/o acumuladores están disponibles para cualquier usuario final. Para más información acerca de la eliminación de pilas y/o acumuladores, póngase en contacto con el departamento correspondiente de su Ayuntamiento, empresa de limpieza o recogida de basuras o con el comercio en el que las adquirió.



Pb, Hg, Cd

Índice

PRECAUCIONES IMPORTANTES DE SEGURIDAD	39
INSTRUCCIONES IMPORTANTES DE SEGURIDAD	39
Introducción	42
Características.....	42
Elementos incluidos	42
Acerca de este manual	42
Precauciones de ubicación y uso	43
Limpieza de la unidad.....	43
Cuidado con la condensación	43
Uso de la web global TEAC	43
Registro de usuario	43
Nombre y función de las partes.....	43

Panel superior	43
Panel trasero	44
Panel izquierdo.....	45
Panel derecho	45
Panel inferior.....	45
Mango anti-ruidos	45
Preparativos	46
Fuentes de alimentación	46
Uso de una pila AAA	46
Indicador de estado de fuente de alimentación	46
Uso de la pinza para el cable	46
Uso del mango anti-ruidos.....	46
Encendido y apagado	47
Encendido.....	47
Apagado.....	47
Apagado automático	47
Instalación de una tarjeta microSD	47
Gestión de tarjetas microSD.....	47
Precaución en el manejo de tarjetas microSD.....	47
Tiempos de grabación al usar tarjetas microSD.....	48
Conexión con un ordenador	48
Inicio y fin de grabación.....	48
Reproducción y rebobinado/avance rápido.....	49
Comprobación de la capacidad disponible de la tarjeta microSD	49
Ajustes de menú	49
Estructura de menú	50
Mensajes	54
Especificaciones técnicas.....	54
Soportes y formatos.....	54
Entradas y salidas.....	54
Rendimiento audio.....	55
General	55
Esquema de dimensiones.....	56

Introducción

Felicidades y gracias por su compra de este producto TASCAM.

Antes de conectar y comenzar a usar esta unidad, dedique unos minutos a leer completamente este manual para asegurarse de que entiende cómo conectar y configurar correctamente esta unidad, así como la finalidad de sus distintas funciones. Una vez que haya leído el manual, consérvelo en un lugar seguro para cualquier posible referencia a él en el futuro.

También puede descargarse este Manual de instrucciones desde la página web global de TEAC (<http://teac-global.com/>).

Características

- Esta grabadora PCM dispone de un micro supercardioide de cañón para su uso con cámaras DSLR.
- Hemos incorporado un mecanismo flotante para reducir el ruido del manejo físico. Gracias a esto por ejemplo los ruidos mecánicos que se producen durante el autofocus y la corrección del difuminado son reducidos al mínimo.
- Además de poder colocar directamente una zapata accesoria para cámara digital (que cumpla con los standards ISO/JIS), también puede fijar esta unidad a trípodes y soportes por medio de la tuerca de cámara de la parte inferior de la fijación.
- Esta unidad utiliza tarjetas microSD y micro SDHC como soporte de grabación.
- Puede grabar en formato PCM lineal mono/poly a 44.1/48kHz, 16/24 bits (WAV o BWF).
- La función de aumento de pista por tiempo le permite dividir una grabación creando un

nuevo fichero a intervalos regulares (de unos 15 minutos) sin detener la grabación.

- Limitador que reduce de forma automática aquellas partes en las que el nivel de entrada es excesivo para conseguir niveles más estables.
- Filtro de corte de graves, muy útil para reducir los ruidos de bajas frecuencias.
- Función de grabación dual que le permite grabar simultáneamente dos ficheros a distintos niveles (solo cuando el tipo de fichero sea MONO).
- Funciones de tono slate muy útiles para edición.
- Puede elegir el ajuste de la función del equalizador de acuerdo a las condiciones de grabación.
- Puede grabar con el formato de fichero Poly.
- El formato del nombre de los ficheros puede ser configurado para que utilice una palabra definida por el usuario o la fecha.
- Las funciones de reproducción le permiten verificar los ficheros grabados inmediatamente.
- Esta unidad usa una pila de litio secundaria para almacenar la información de tiempo.
- Conector de auriculares de 3.5 mm (1/8") interno.
- Pantalla OLED de 96x16 con un amplio ángulo de visión y fácil lectura.
- Puerto micro B USB 2.0.

Elementos incluidos

Dentro del embalaje encontrará lo siguiente. Tenga cuidado de no dañar estos objetos al abrir el embalaje. Conserve el embalaje y las protecciones por si alguna vez necesita transportar el aparato. Póngase en contacto con los servicios técnicos de TASCAM (vea la contraportada) si echa en falta alguno de los elementos siguientes o si observa que alguno de ellos ha resultado dañado durante el transporte.

- Unidad principal..... × 1

- Cable atenuador (para entrada de cámara)..... × 1
- Cortavientos × 1
- Mango anti-ruidos × 1
- Pinza para el cable × 1
- Manual de instrucciones (este documento) incluyendo garantía × 1

Acerca de este manual

En este manual utilizamos los siguientes convencionalismos.

- Cuando hagamos referencia a botones, conectores y otras partes de este u otro aparato, utilizaremos el siguiente formato: botón **MENU**.
- Cuando hagamos referencia a mensajes que aparezcan en la pantalla de esta unidad, usaremos este formato de letra: QN.
- Haremos referencia a la zona de pantalla que aparece en vídeo inverso (claro sobre negro) como cursor o zona resaltada.
- "Tarjeta de memoria microSD/microSDHC" aparece abreviado como "tarjeta microSD".
- Además también encontrará información adicional en los siguientes formatos.

AVISO

Son avisos y consejos relativos al uso de este aparato.

NOTA

Son explicaciones sobre actuaciones para casos concretos.

CUIDADO

Esto le advierte que puede dañar el equipo o perder datos si no sigue las instrucciones.

Precauciones de ubicación y uso

- El rango de temperaturas seguro para el uso de este aparato es entre 0–40° C.
- Para evitar que se degrade la calidad del sonido y/o que se produzcan averías, no instale la unidad en los siguientes lugares.

Lugares sometidos a fuertes vibraciones o inestables en general

Cerca de ventanas o en otras ubicaciones en las que pueda quedar expuesto a la luz solar directa

Cerca de radiadores o en lugares excesivamente calurosos

Lugares extremadamente fríos

Lugares con mala ventilación o muy húmedos

Lugares con altas concentraciones de polvo

Lugares expuestos a la lluvia o al agua

- No coloque esta unidad encima de una etapa de potencia u otro aparato que genere calor.

Limpeza de la unidad

Para limpiar la unidad, utilice un trapo suave y seco. No use gasolina, alcohol u otros productos similares ya que podría dañar su superficie.

Cuidado con la condensación

Si traslada la unidad de un lugar frío a uno cálido o si la usa después de un cambio fuerte de temperatura, puede producirse condensación de agua. Para evitar esto o si se produce la condensación, deje la unidad

durante una o dos horas en la nueva ubicación antes de volver a encenderla.

Uso de la web global TEAC

Desde la web global de TEAC (<http://teac-global.com/>) podrá descargarse el Manual de instrucciones completo de esta unidad.

1. Vaya a la web global de TEAC (<http://teac-global.com/>).
2. En la sección TASCAM Downloads, haga clic en el idioma que quiera para acceder a la página de descargas en dicho idioma.

NOTA

Si no aparece el idioma que busca, haga clic en Other Languages.

3. Haga clic en el nombre de producto en la sección "Search by Model Name" para acceder a la página de descargas de dicho producto.
4. Elija y descargue el Manual de instrucciones cuando lo necesite.

Registro de usuario

Si ha adquirido este aparato en los Estados Unidos, visite la página web de TASCAM (<http://tascam.com/>) para registrarse como un usuario online.

Nombre y función de las partes

Panel superior

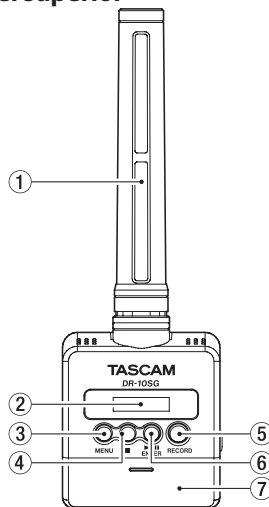

- ① **Micró de cañón**
Este es un micrófono condensador electreto mono de patrón supercardioide.
- ② **Pantalla**
Le muestra una amplia gama de información.
- ③ **Botón MENU**
 - Con la pantalla inicial activa, pulse el botón **MENU** para acceder a la pantalla de menú. Con la pantalla de menú activa, pulse de

nuevo el botón **MENU** para volver a la pantalla inicial.

- Cuando en pantalla aparezca un elemento de ajuste, pulse el botón **MENU** para volver a la pantalla de menú.

④ Botón ■

Durante la grabación, pulse este botón para detenerla.

Pulse este botón durante la reproducción para activar la pausa en la posición activa. Pulse este mismo botón durante la pausa para volver al principio del fichero.

⑤ Botón RECORD

Pulse este botón para iniciar la grabación.

⑥ Botón ►/|| [ENTER]

- Con la pantalla inicial activa, pulse el botón ►/|| [ENTER] para iniciar la reproducción del fichero.
- Pulse el botón ►/|| [ENTER] durante la reproducción para activar la pausa.
- Con la pantalla de menú activa o cuando aparezca un elemento de menú, pulse el botón ►/|| [ENTER] para confirmar el elemento elegido. Use esto también para responder a un mensaje de confirmación.

⑦ Tapa del compartimento de la pila

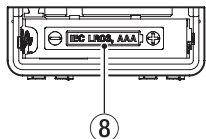

⑧ Compartimento de la pila

Introduzca una pila de tipo AAA en este compartimento.

Panel trasero

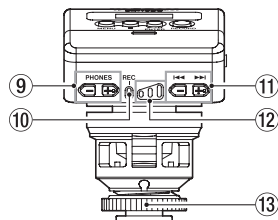

⑨ Botones PHONES [-]/[+]

Use los botones + y - para ajustar el volumen de salida por la toma de auriculares.

Durante el ajuste, aparecerá en pantalla un indicador de volumen.

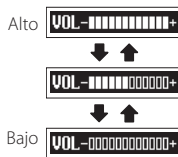

CUIDADO

Antes de conectar unos auriculares, reduzca este volumen al mínimo. El no hacerlo puede dar lugar a la aparición de un ruido brusco a través de los auriculares, capaz de dañar sus oídos o producir otros problemas.

No aplique una fuerza excesiva sobre esta toma a la hora de conectar o desconectar los auriculares. Preste atención a esto ya que la aplicación de una fuerza excesiva, especialmente sobre una toma mini, puede dañar este aparato.

⑩ Piloto REC

Este indicador se ilumina durante la grabación.

⑪ Botones ◀◀/▶▶

- Use estos botones durante la grabación para cambiar el ajuste de ganancia del micro.
- Durante la reproducción o con la unidad parada en mitad de un fichero, pulse el botón ◀◀ para volver al principio del fichero.
- Cuando la unidad esté al principio de un fichero, pulse este mismo botón para saltar al principio del fichero anterior. Mantenga pulsado este botón durante la reproducción para realizar un rebobinado.
- Durante la reproducción o con la unidad parada en mitad de un fichero, pulse el botón ▶▶ para pasar al principio del fichero siguiente. Mantenga pulsado este botón durante la reproducción para un avance rápido.
- Con la pantalla de menú activa, use estos botones para elegir elementos de menú.
- Cuando en pantalla aparezca un elemento de menú, use los botones ◀◀ y ▶▶ para desplazar el cursor a izquierda o derecha.
- Durante la introducción de un nombre de fichero, úselos para elegir los caracteres.

CUIDADO

Cuando ④:4: AUTO LEVEL esté ajustado a ON, no podrá cambiar la ganancia del micro usando estos botones ◀◀/▶▶ durante la grabación.

La pulsación de estos botones durante la grabación hará que aparezca el mensaje NO-AUTOLVL ON!.

⑫ Pilotos de nivel de grabación

Use estos pilotos como guías cuando esté ajustando el nivel de grabación.

- Apagado: Nivel de grabación muy bajo.
- Amarillo: Nivel de grabación bajo.
- Verde: Nivel de grabación adecuado.
- Rojo: Nivel de grabación excesivo.

13 Tuerca para fijación en soporte

Panel izquierdo

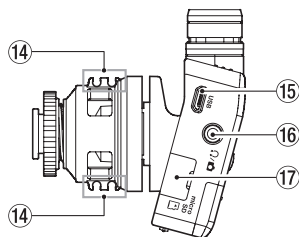

14 Pinza para cable

15 Puerto USB

Esto es un puerto USB Micro B. Use un cable que cumpla con los standards USB para conectar esta unidad a un ordenador.

Cuando estén conectados, aparecerá la pantalla POWER/STORAGE para permitir la selección de la alimentación por bus USB o la transmisión de datos con el ordenador.

CUIDADO

Debe conectar esta unidad a un ordenador directamente, no a través de un hub USB.

16 Toma

Esto es una toma combinada de auriculares/salida de línea.

Use el cable atenuador incluido para conectar esto a la entrada de una cámara.

17 Ranura para tarjeta microSD

Úsela para introducir y extraer tarjetas microSD.

Abra la tapa de la ranura para tarjeta microSD del lateral izquierdo. (Vea "Instalación de una tarjeta microSD" en pág. 47).

Panel derecho

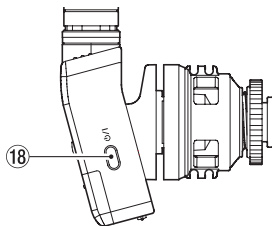

18 Botón

Mantenga pulsado el botón  durante un segundo para encender/apagar la unidad.

NOTA

El retardo de un segundo para que este botón actúe ha sido incluido de cara a evitar un uso accidental de este botón.

Panel inferior

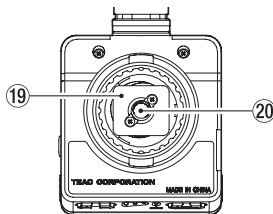

19 Fijación para soporte

20 Roscas para montaje en trípode (6,3 mm)

Mango anti-ruídos

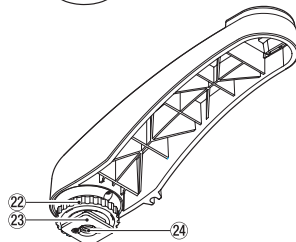
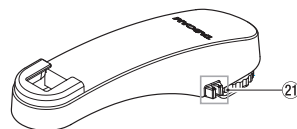

21 Pinza para cable

22 Tuerca para fijación en soporte

23 Fijación para soporte

24 Roscas para montaje en trípode (6,3 mm)

CUIDADO

- *Nunca trate de soltar el dispositivo conectado sujetando esta unidad o mango anti-ruídos. La aplicación de una fuerza excesiva puede producir daños tanto en esta unidad como en el otro dispositivo conectado.*
- *Cuando no la esté usando, desconecte esta unidad del dispositivo al que esté conectada y guárdela en su caja. La aplicación de un excesivo peso sobre las unidades conectadas*

puede producir daños tanto en esta unidad como en el otro dispositivo conectado.

Preparativos

Fuentes de alimentación

Esta unidad puede funcionar con una pila AAA o con alimentación por bus USB a través de un cable USB.

Cuando la utilice a pilas, esta unidad puede usar pilas AAA de tipo Ni-MH o de litio.

Uso de una pila AAA

Abra la tapa del compartimento para pilas de la parte trasera de la unidad. Introduzca 1 pila AAA en ese compartimento siguiendo las indicaciones de polaridad ⊕ y ⊖. Cierre después la tapa del compartimento.

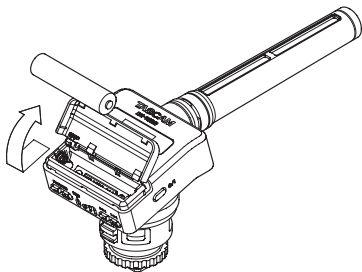

Cuando use una pila AAA, ajuste correctamente el tipo de pila para que la unidad le muestre con precisión la cantidad de carga restante y pueda determinar si le queda carga suficiente para un funcionamiento adecuado. (Vea "Ajustes de menú" en pág. 49).

CUIDADO

- No puede usar en esta unidad pilas AAA de manganeso (pilas secas).
- Esta unidad no puede recargar pilas AAA de Ni-MH. Utilice para ello un cargador convencional.

Indicador de estado de fuente de alimentación

Cuando esté usando esta unidad a pilas, en la parte superior derecha de la pantalla aparecerá el icono de una pila.

Este icono le mostrará la cantidad de carga restante en formato de barras (▢ → ▢ → ▢).

La pila estará ya casi agotada y la unidad estará a punto de apagarse cuando no haya ninguna barra dentro del icono ▢ y el piloto **REC** parpadee.

Cuando esté usando esta unidad con la alimentación por bus USB, aparecerá en pantalla el icono

Uso de la pinza para el cable

Coloque la pinza de cable incluida en la fijación existente en la unidad e introduzca el cable en ella.

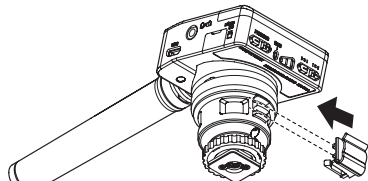

Pinza de cable

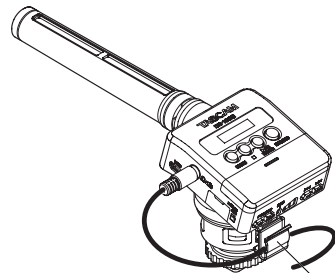

Pinza de cable

Ejemplo de uso de la pinza de cable

Uso del mango anti-ruidos

El uso del mango anti-ruidos para sujetar el micro le permitirá evitar en gran medida el que sea grabado el ruido del motor de la cámara durante el autofocus, estabilización automática de la imagen y otras operaciones similares.

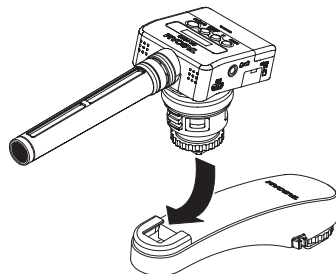

Mango anti-ruidos

Encendido y apagado

CUIDADO

No lleve los auriculares en las orejas cuando encienda o apague esta unidad. Se puede producir un ruido fuerte capaz de dañar los auriculares o sus oídos.

Encendido

Con esta unidad apagada, mantenga pulsado el botón  durante un segundo hasta que aparezca la pantalla de arranque DR-10SG y la unidad se ponga en marcha.



NOTA

Si no usa esta unidad durante varios minutos, aparecerá la siguiente pantalla en el modo de ahorro de energía.



Apagado

Con la unidad encendida, mantenga pulsado el botón  durante un segundo hasta que la pantalla y la unidad se apaguen.

CUIDADO

Use siempre el botón  para apagar la unidad.

Con la unidad encendida, no extraiga la pila o desconecte el cable USB si está usando la alimentación por bus. Eso podría hacer que todas las grabaciones, ajustes y datos se perdiesen sin posibilidad de recuperarlos.

Apagado automático

Cuando use esta unidad a pilas y el elemento 17:POWER SAVE de la pantalla de menú esté ajustado a AUTO, si no realiza ninguna operación durante 10 minutos, la unidad se apagará automáticamente.

NOTA

La primera vez que encienda la unidad (o cuando reinicie el reloj interno tras un tiempo apagada sin pilas), aparecerá el elemento 17:DATE/TIME tras la pantalla de arranque para que ajuste la fecha y la hora. Para más detalles acerca de cómo configurar esto, vea el elemento 17:DATE/TIME en "Estructura de menú" en pág. 50.

Instalación de una tarjeta microSD

Abra la tapa de la ranura para tarjeta microSD del panel izquierdo.

- Inserción de tarjeta microSD
Introduzca la tarjeta microSD en la ranura en el sentido de la flecha, tal como le mostramos abajo, hasta que haga clic en su posición.
- Extracción de la tarjeta microSD
Empuje suavemente en la tarjeta microSD y luego suelte para que un resorte la empuje hacia fuera.

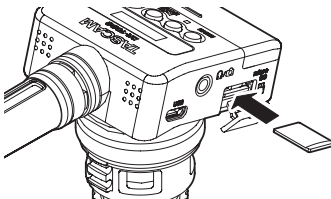

CUIDADO

Para usar una tarjeta microSD en esta unidad, primero deberá formatearla. (Vea "Ajustes de menú" en pág. 49)

- *Tras formatear la tarjeta microSD, verá lo siguiente en pantalla cuando encienda la unidad.*



- *Si no ha introducido ninguna tarjeta microSD, aparecerá esta otra pantalla.*



Vea en la sección siguiente la información relativa al manejo de tarjetas microSD. (Vea "Gestión de tarjetas microSD" en pág. 47).

Gestión de tarjetas microSD

Precaución en el manejo de tarjetas microSD

Esta unidad usa tarjetas microSD/microSDHC para la grabación y reproducción.

Esta unidad admite tarjetas microSD de 64 MB – 2 GB y tarjeta microSDHC de 4 GB – 32 GB.

En la web global de TEAC (<http://teac-global.com/>) podrá encontrar un listado con las tarjetas microSD/microSDHC que han sido verificadas en esta unidad.

Las tarjetas microSD/microSDHC son soportes delicados. De cara a evitar daños en la tarjeta o dispositivo, tenga en cuenta las siguientes precauciones a la hora de usarlas.

- No las deje en lugares extremadamente fríos o cálidos.

- No las deje en lugares con elevados niveles de humedad ni permita que se mojen ni se humedezcan.
- No coloque objetos sobre ellas ni las doble.
- No las golpee.
- Nunca extraiga o introduzca una tarjeta en esta unidad durante la transmisión de datos o cualquier otro tipo de acceso.

Tiempos de grabación al usar tarjetas microSD

La tabla siguiente le muestra los tiempos máximos de grabación posibles en tarjetas microSD/microSDHC de distintas capacidades para cada formato de grabación.

Capacidad de tarjeta microSD/microSDHC (horas:minutos)	Ajuste de grabación WAV mono a 24 bits/48 kHz	
	DUAL REC OFF	DUAL REC ON/FILE TYPE POLY
1 GB	2:04	1:02
2 GB	4:08	2:04
4 GB	8:16	4:08
8 GB	16:32	8:16

- Los tiempos de grabación mostrados son estimaciones, y pueden variar dependiendo de la tarjeta microSD/microSDHC que esté usando.
- Los tiempos de grabación mostrados indican los máximos totales para las tarjetas y no tiempos de grabación continuos.

Conexión con un ordenador

Conecte esta unidad a un ordenador usando un cable USB de la siguiente forma.

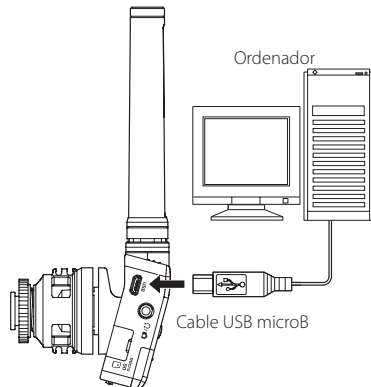

Tanto si la unidad está encendida o apagada, cuando conecte el cable aparecerá la pantalla **POWER/STORAGE** para permitirle elegir entre la alimentación por bus o la conexión USB de datos con el ordenador.

Use los botones **◀◀** y **▶▶** para elegir (resaltar) la opción **POWER/STORAGE** en la pantalla y pulse el botón **▶/II [ENTER]** para confirmar su elección.



- Si elige **POWER**, la unidad recibirá la corriente desde el puerto **USB** y aparecerá la pantalla inicial.
- Si elige **STORAGE** aparecerá en la pantalla **USB connected** una vez que la unidad se haya conectado al ordenador sin problemas. Si la tarjeta ha sido formateada en esta unidad, aparecerá en el ordenador como un dispositivo USB llamado "DR-10SG". En caso contrario,

aparecerá la etiqueta de volumen asignada cuando la tarjeta fue formateada. El hacer doble clic sobre la unidad que aparezca le permitirá abrirla y que aparezca un listado de los ficheros de grabación para que pueda cargar los que quiera.

Inicio y fin de grabación

■ Inicio de la grabación

Con la unidad encendida, pulse el botón **RECORD** para poner en marcha la grabación.

■ Parada de la grabación

Pulse el botón **■** para detener la grabación.

En la pantalla aparecerá la siguiente información cuando la unidad esté parada, cuando inicie la grabación y durante la misma.

Parada



Al inicio de la grabación



En grabación

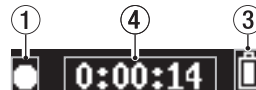

- ① Estado operativo de la grabadora
- ② Nombre del fichero
- ③ Carga restante de la pila
- ④ Tiempo transcurrido de grabación

NOTA

- Durante la grabación, esta unidad puede crear automáticamente un nuevo fichero sin detener la operación cuando el tamaño del fichero llegue a los 2 GB. (Aumento de pista)
- Usando el piloto REC (verde) de la unidad como guía, ajuste la ganancia del micro con el elemento 1:MIC GAIN de la pantalla de menú (o con los botones ◀◀/▶▶ durante la grabación). (Vea "Estructura de menú" en pág. 50)
- Pulse el botón RECORD durante la grabación para cambiar entre la indicación del tiempo de grabación restante y la capacidad de grabación restante de la tarjeta microSD.

CUIDADO

Cuando 04:AUTO LEVEL esté ajustado a ON, no podrá cambiar la ganancia del micro usando estos botones ◀◀/▶▶ durante la grabación.

La pulsación de estos botones durante la grabación hará que aparezca el mensaje NO-AUTOLEVEL ON.

Reproducción y rebobinado/avance rápido

Tras el arranque de la unidad, aparecerá la pantalla inicial siguiente.



Inicio y parada de reproducción

Con la pantalla inicial activa y la unidad parada, pulse el botón ▶/II [ENTER] para iniciar la reproducción y vuélvalo a pulsar para detenerla.

Avance rápido y rebobinado

Durante la reproducción, mantenga pulsado el botón ◀◀ o ▶▶ para realizar un rebobinado o avance rápido. Siga pulsando el botón ◀◀ o ▶▶ para acelerar la velocidad de la búsqueda.

Deje de pulsar el botón ◀◀ o ▶▶ para volver a la reproducción normal.

Cuando comience la reproducción y durante esta aparecerán las siguientes pantallas.



- ① Estado operativo de la unidad
- ② Nombre del fichero de reproducción
- ③ Carga restante de la pila
- ④ Tiempo de reproducción transcurrido

NOTA

- Durante la reproducción, mantenga pulsado el botón MENU para visualizar el tiempo restante del fichero de reproducción.
- Durante el rebobinado o avance rápido, aparecerá en pantalla ◀◀ o ▶▶. Si aumenta la velocidad de la búsqueda, esos iconos cambiarán a ◀◀◀ o ▶▶▶.

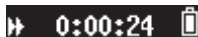

- Solo pueden ser reproducidos los ficheros (.wav) del directorio RAIZ de la tarjeta microSD. Los ficheros que estén en una subcarpeta creada con un ordenador, por ejemplo, no podrán ser reproducidos.

Comprobación de la capacidad disponible de la tarjeta microSD

Con la unidad parada o en reproducción, mantenga pulsado el botón MENU para ver la capacidad de grabación restante de la tarjeta microSD.

Ajustes de menú

Siga estos pasos para realizar diversos ajustes de la unidad.

1. Con la pantalla inicial activa, pulse el botón MENU para acceder a la pantalla de menú.
2. Use los botones ◀◀ y ▶▶ para elegir el elemento de menú a ajustar y pulse el botón ▶/II [ENTER] para visualizar el elemento.
3. Use los botones ◀◀ y ▶▶ para cambiar el valor del ajuste.
4. Pulse el botón ▶/II [ENTER] para confirmar el ajuste realizado y volver a la pantalla de menú.
5. Repita los pasos 2 a 4 las veces necesarias para ajustar cada uno de los elementos.
6. Una vez que haya acabado, pulse el botón MENU para volver a la pantalla inicial.

Estructura de menú

Pulse el botón **MENU** para acceder a la pantalla de menú. En este listado puede ver un resumen de los distintos elementos de menú.

CUIDADO

*Durante la grabación, el pulsar el botón **MENU** solo le dará acceso a los siguientes elementos de menú.*

01:MIC GAIN, 02:EQ, 03:LOW CUT, 04:AUTO LEVEL

Elemento de menú	Resumen	Ajuste (valor por defecto subrayado)	Explicación
01:MIC GAIN	Ganancia micro	00 – 50 (en incrementos de 1; por defecto: 25)	Use esto para cambiar la sensibilidad de entrada del micro. CUIDADO <i>Si cambia el ajuste 01:MIC GAIN de la pantalla de menú, el elemento 04:AUTO LEVEL cambiará al ajuste OFF si estaba en ON. Cuando ocurra esto, aparecerá un mensaje AUTO LVL Cancel.</i>
02:EQ	Ajuste EQ	NATURAL, STANDARD, INTERVIEW, FIELD	Ajusta el ecualizador. NATURAL: Lo más próximo al sonido original STANDARD: Ajuste habitual para un micro de cañón INTERVIEW: Ajuste idóneo para entrevistas FIELD: Ajuste idóneo para grabaciones en exteriores
03:LOW CUT	Filtro de corte de graves	OFF ON	Activa o desactiva el filtro de corte de graves de la entrada de micro. La frecuencia de corte son 120 Hz.
04:AUTO LEVEL	Ajuste de nivel automático	OFF ON	Cuando el nivel del sonido de entrada sea excesivo o demasiado bajo, el volumen de grabación será aumentado o reducido de forma automática para adaptarlo a un nivel adecuado.
05:LIMITER	Limitador	OFF ON	Esta función evita las distorsiones cuando aparecen señales excesivamente potentes. Puede activar o desactivar esta función con este ajuste. Se puede producir distorsión de sonido con señales de entrada excesiva incluso aunque esta función LIMITER esté activada. En ese caso, use el elemento 01:MIC GAIN de la pantalla de menú para reducir la sensibilidad de entrada del micro, o aumente la separación con respecto a la fuente del sonido.
06:FS SAMPLE	Ajuste de frecuencia de muestreo	44.1kHz, <u>48kHz</u>	Ajusta la frecuencia de muestreo.
07:BIT LENGTH	Profundidad de bit de cuantización	16bit, <u>24bit</u>	Ajusta la profundidad de bit de la cuantización.

Elemento de menú	Resumen	Ajuste (valor por defecto subrayado)	Explicación
08:FILE TYPE	Tipo de fichero de grabación	<u>MONO</u> POLY	<p>Ajusta el tipo de fichero de grabación.</p> <p>MONO: Grabación como ficheros mono.</p> <p>POLY: Grabación como fichero stereo (con los mismos datos en los canales izquierdo y derecho).</p> <p>CUIDADO</p> <p><i>Cuando el ajuste 09:DUAL REC sea ON, si ajusta 08:FILE TYPE a POLY, el ajuste 09:DUAL REC cambiará a OFF. Cuando ocurra esto, aparecerá el mensaje DUAL REC Cancel.</i></p>
09:DUAL REC	Grabación dual	<u>OFF</u> ON	<p>Esta unidad puede grabar simultáneamente una segunda grabación a un nivel de entrada distinta a la vez que la grabación ordinaria. Por ejemplo, puede crear una grabación ordinaria con el nivel de entrada ajustado al máximo posible y grabar simultáneamente con un nivel de entrada ligeramente inferior (-6 dB) para mayor seguridad. Serán almacenados dos ficheros independientes (uno para el nivel superior y otro para el inferior).</p> <p>Nombres de ficheros en la grabación dual</p> <p>La grabación dual creará dos ficheros simultáneamente.</p> <p>El nombre del segundo fichero creado por la grabación dual tendrá un "XXX D" añadido al final del nombre de fichero de la grabación ordinaria.</p> <p>Nombre de grabación ordinaria Nombre de fichero de grabación dual</p> <p><u>002</u> TASCAM.WAV <u>002</u>_TASCAM_D.WAV</p> <p>① ② ① ② ③</p> <p>①: 002 (número básico de fichero de grabación)</p> <p>②: TASCAM (de acuerdo al ajuste WORD del elemento 13:NAME TYPE de la pantalla de menú)</p> <p>③: D (fichero de grabación dual con ajuste de nivel de entrada inferior (-6 dB))</p> <p>CUIDADO</p> <p><i>Cuando el ajuste 08:FILE TYPE sea POLY, si ajusta 09:DUAL REC a ON, el valor de 08:FILE TYPE cambiará a MONO. Cuando ocurra esto, aparecerá el mensaje FILE TYPE Cancel.</i></p>
10:TONE LEVEL	Ajuste de tono slate	<u>OFF</u> LOW HIGH	<p>Esto añade una señal slate (de un segundo aproximadamente) cuando la grabación comienza y se detiene. Puede ajustar este tono slate a LOW (-24dB) o HIGH (-12dB).</p>

Elemento de menú	Resumen	Ajuste (valor por defecto subrayado)	Explicación
11:WARN BEEPS	Ajuste de pitido de aviso	<u>OFF</u> , ON	<p>Cuando ajuste esto a ON, será emitido un sonido (pitido) de aviso por la salida de auriculares cada pocos segundos cuando se den las circunstancias siguientes.</p> <ul style="list-style-type: none"> • Cuando la pila esté casi descargada (el icono de la pila aparecerá vacío). • Cuando el espacio libre en la tarjeta microSD sea muy bajo (inferior a 10 minutos de tiempo de grabación disponible) • Cuando la grabación no pueda ser iniciada (si ha superado el límite de 999 ficheros grabados, si la tarjeta microSD tiene algún problema, etc.)
12:POWER SAVE	Apagado automático	OFF, <u>AUTO</u>	Ajuste esta función de apagado automático a AUTO (on) u OFF. Cuando use esta unidad a pilas y esta función esté activa, si no realiza ninguna operación durante 10 minutos, la unidad se apagará de forma automática.
13:NAME TYPE	Ajuste de tipo de nombre de fichero	<u>WORD</u> , DATE	<p>Puede elegir el formato de los nombres asignados a los ficheros grabados en esta unidad.</p> <p>WORD: Son usados los 6 caracteres ajustados en el elemento 14:FILE NAME de la pantalla de menú. Ejemplo: <u>000_TASCAM.wav</u></p> <p>DATE: Es usada la fecha para el nombre del fichero (en el formato aammdd). Ejemplo: <u>000_110101.wav</u></p>
14:FILE NAME	Ajuste de nombre de fichero	[TASCAM]	<p>Pulse el botón ►/ [ENTER] para desplazar el cursor de izquierda a derecha un carácter cada vez. Cuando el cursor esté en el carácter de la esquina derecha, pulse el botón ►/ [ENTER] para confirmar el nombre del fichero y volver a la pantalla de menú.</p> <p>Use los botones ◀◀ y ▶▶ para cambiar el carácter que esté en la posición del cursor.</p> <p>Además de los caracteres alfabéticos y los números, puede usar estos otros caracteres: ! # \$ % & ' () + , - . : ; = @ [] ^ _ ` { }</p>
15:FORMAT SD	Formateo de tarjeta microSD	Sure? <u>YES/NO</u>	<p>Use esto para formatear la tarjeta microSD de la unidad.</p> <p>YES: Inicia el formateo de la tarjeta. Una vez que termine volverá a aparecer la pantalla de menú.</p> <p>NO: La unidad volverá a la pantalla de menú.</p>
16:BATT TYPE	Ajuste de pila	<u>ALK</u> , NiMH, LITH	<p>Use esto para configurar el tipo de pila que esté usando.</p> <p>Este ajuste se utiliza para que la unidad le muestre con precisión la carga restante de la pila y para que determine si tiene suficiente carga para su funcionamiento normal.</p> <p>ALK: Pila AAA alcalina</p> <p>LITH: Pila AAA de litio</p> <p>NiMH: Pila AAA recargable de Ni-MH</p>

Elemento de menú	Resumen	Ajuste (valor por defecto subrayado)	Explicación
17:DATE/TIME	Ajuste de reloj interno Año/mes/día/ hora/minuto	<u>YY-MM-DD</u> HH:MM	YY-MM-DD HH:MM ① ② ③ ④ ⑤ ①: YY (año) ②: MM (mes) ③: DD (día) ④: HH (hora) ⑤: MM (minuto) Pulse el botón ► / II [ENTER] para desplazar el cursor de izquierda a derecha: ① → ② → ③ → ④ → ⑤. Cuando el cursor esté en el extremo derecho de ⑤, pulse el botón ► / II [ENTER] para confirmar la fecha y la hora y volver a la pantalla de menú. Use los botones ◀◀ y ▶▶ para cambiar el valor que esté en la posición del cursor.
18:TRACK INC	Aumento de pista por tiempo	<u>OFF</u> ON	Puede ser creado un nuevo fichero de forma automática durante la grabación y sin que esta se detenga una vez que hayan transcurrido 15 minutos.
19:SYS INIT	Restauración de valores de fábrica	Sure? <u>YES</u> /NO	Use esto para restaurar los distintos ajustes de esta unidad a sus valores de fábrica. YES: Inicializa los ajustes y una vez que ha terminado vuelve a aparecer la pantalla de menú. NO: La unidad vuelve a la pantalla de menú sin realizar la inicialización.
20:VER INFO	Muestra la versión del firmware	<u>Vx.xx</u> xxxx	Aparece la versión de firmware usada por esta unidad. Cuando esté visualizando la versión, pulse el botón ► / II [ENTER] para volver a la pantalla de menú.

Mensajes

A continuación le mostramos un listado con los posibles mensajes desplegables que pueden aparecer.

Mensajes	Significado y respuesta
Battery Empty	La pila está a punto de agotarse. Sustitúyala.
Card Error	La tarjeta microSD no puede ser reconocida correctamente. Sustituya la tarjeta microSD.
Card Full	No queda suficiente espacio disponible en la tarjeta microSD. Borre ficheros que ya no necesite o trasládelos a un ordenador para conseguir más espacio.
File Full	El número total de ficheros de grabación sobrepasa el número de 999. Borre ficheros que ya no necesite o trasládelos a un ordenador para conseguir más espacio.
Format Error	La tarjeta microSD no ha sido formateada correctamente o el formateo se ha dañado. Use el DR-10SG para formatear la tarjeta microSD.
Invalid Card	La tarjeta no se comporta correctamente. Sustituya la tarjeta microSD.
No Music File	No hay ningún fichero que pueda ser reproducido dentro de la tarjeta microSD.
Non-Supported	El fichero audio está en uno formato no admitido o está dañado.
Write Timeout	Time-out en la grabación de datos en la tarjeta microSD. Sustituya la tarjeta por otra de mayor velocidad de grabación o haga una copia de seguridad de los ficheros de la tarjeta en un ordenador y formatee después la tarjeta.
Player Error	Si se produce cualquiera de estos errores, apague la unidad y vuelva a encenderla. Si no puede apagar la unidad normalmente, extraiga la pila o desconecte el cable USB si la está usando con alimentación por bus USB.
Write Failed	Si estos errores siguen apareciendo de forma frecuente, póngase en contacto con el servicio técnico oficial de TEAC (vea contraportada).

Especificaciones técnicas

Soportes y formatos

■ Soportes de grabación

Tarjeta microSD (64 MB–2 GB)

Tarjeta microSDHC (4 GB–32 GB)

■ Formatos de grabación/reproducción

44.1/48 kHz, 16/24 bits

MONO/POLY WAV (formato BWF)

Entradas y salidas

■ Entrada de micro

Patrón direccional: Supercardioido

Ganancia de micro: 0 a +50 dB (en pasos de 1 dB)

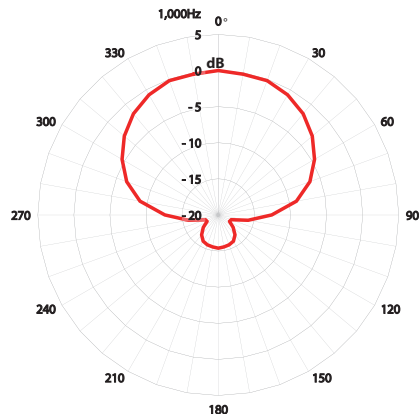

■ Toma

Conector: 3.5 mm (1/8") stereo mini (salida audio mono dual)
(Puede conectar un cable atenuador para atenuar el nivel de salida)

■ Puerto USB

Tipo de conector: Micro B
Formato: USB 2.0 HIGH SPEED mass storage class

Rendimiento audio

■ Respuesta de frecuencia

50 Hz – 20 kHz

■ Relación señal/ruido

78 dB (+30 dB ganancia de micro, medición A)

General

■ Alimentación

1 pila AAA (alcalina, NiMH o litio)
Alimentación por bus USB desde un ordenador

■ Consumo

0.75 W (máximo)

■ Amperaje (alimentación por bus USB)

0.15 A (máximo)

■ Tiempo de funcionamiento a pilas (continuo)

• Usando una pila alcalina (EVOLTA)

	Formato	Tiempo operativo	Nota
Grabación	WAV, 48 kHz, 24 bits	Unas 8.5 horas	Auriculares no conectados Limitador: off Grabación dual: off Tipo de fichero: mono

Grabación: tiempo de grabación JEITA

• Usando una pila NiMH (eneloop)

	Formato	Tiempo operativo	Nota
Grabación	WAV, 48 kHz, 24 bits	Unas 7.5 horas	Auriculares no conectados Limitador: off Grabación dual: off Tipo de fichero: mono

Grabación: tiempo de grabación JEITA

• Usando una pila de litio (Energizer ULTIMATE LITHIUM)

	Formato	Tiempo operativo	Nota
Grabación	WAV, 48 kHz, 24 bits	Unas 15 horas	Auriculares no conectados Limitador: off Grabación dual: off Tipo fichero: mono

Grabación: tiempo de grabación JEITA

■ Mantenimiento de datos de fecha y hora

A través de pila de litio secundaria x1 (interna)

■ Dimensiones

53 x 168.1 x 70.3 mm (anchura x altura x profundidad, sin contar salientes)

■ Peso

110 g (incluyendo pilas)/98 g (sin incluir pilas)

■ Rango de temperaturas de funcionamiento

0°–40° C (32°–104° F)

Esquema de dimensiones

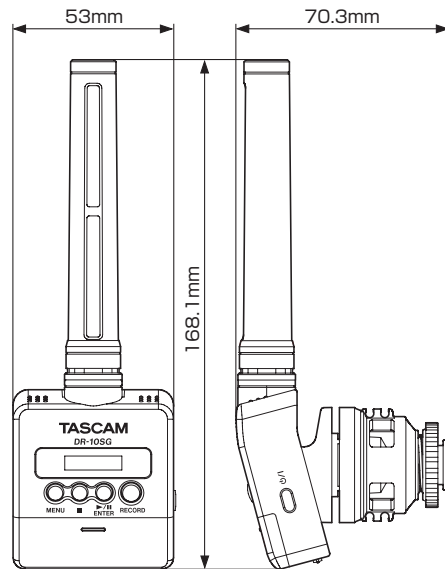

- Las ilustraciones y otras imágenes mostradas aquí pueden variar con respecto a las del aparato real.
- De cara a mejoras en el producto, tanto las especificaciones como el aspecto exterior están sujetos a cambios sin previo aviso.

Bedienungsanleitung

Wichtige Hinweise zu Ihrer Sicherheit

- Lesen Sie diese Anleitung.
- Bewahren Sie diese Anleitung gut auf und geben Sie das Gerät nur zusammen mit dieser Anleitung weiter.
- Beachten Sie alle Warnhinweise.
- Befolgen Sie alle Anweisungen.

Bestimmungsgemäße Verwendung:

- Benutzen Sie das Gerät nur zu dem Zweck und auf die Weise, wie in dieser Anleitung beschrieben.

WARNUNG

Zum Schutz vor Sach- oder Personenschäden durch Stromschlag infolge Feuchtigkeit:

- Betreiben Sie dieses Gerät nicht in unmittelbarer Nähe von Wasser, und stellen Sie es niemals so auf, dass es nass werden kann.
- Stellen Sie niemals mit Flüssigkeit gefüllte Behälter (Vasen, Kaffeetassen usw.) auf dieses Gerät.
- Reinigen Sie dieses Gerät nur mit einem trockenen Tuch.

Zum Schutz vor Sach- oder Personenschäden durch Stromschlag oder ungeeignete Versorgungsspannung:

- Öffnen Sie nicht das Gehäuse.
- Stellen Sie das Gerät in der Nähe einer gut erreichbaren Steckdose auf. Es muss jederzeit möglich sein, den Netzstecker zu ziehen, um das Gerät vom Stromnetz zu trennen.
- Verbinden Sie das Gerät nur dann mit dem Stromnetz, wenn die Angaben auf dem Gerät mit der örtlichen Netzspannung übereinstimmen. Fragen Sie im Zweifelsfall einen Elektrofachmann.
- Wenn der mitgelieferte Netzstecker nicht in Ihre Steckdose passt, ziehen Sie einen Elektrofachmann zu Rate.

- Unterbrechen Sie niemals den Schutzleiter des Netzsteckers und kleben Sie niemals den Schutzkontakt zu.
- Sorgen Sie dafür, dass das Netzkabel nicht gedehnt, gequetscht oder geknickt werden kann – insbesondere am Stecker und am Netzkabelausgang des Geräts – und verlegen Sie es so, dass man nicht darüber stolpern kann.
- Ziehen Sie den Netzstecker bei Gewitter oder wenn Sie das Gerät längere Zeit nicht benutzen.

Zum Schutz vor Sachschäden durch Überhitzung:

- Versperren Sie niemals vorhandene Lüftungsöffnungen.
- Stellen Sie das Gerät nicht in der Nähe von Hitze abstrahlenden Geräten (Heizlüfter, Öfen, Verstärker usw.) auf.
- Stellen Sie das Gerät nicht an einem räumlich beengten Ort ohne Luftzirkulation auf.

Zum Schutz vor Sach- oder Personenschäden durch falsches Zubehör:

- Verwenden Sie nur Zubehör oder Zubehöerteile, die der Hersteller empfiehlt.
- Verwenden Sie nur Wagen, Ständer, Stative, Halter oder Tische, die vom Hersteller empfohlen oder mit dem Gerät verkauft werden.

Zum Schutz vor Folgeschäden durch mangelhafte Instandsetzung:

- Lassen Sie Wartungsarbeiten und Reparaturen nur vom qualifizierten Fachpersonal des Kundendienstes ausführen. Bringen Sie das Gerät zum Kundendienst, wenn es Regen oder Feuchtigkeit ausgesetzt war, wenn Flüssigkeit oder Fremdkörper hinein gelangt sind, wenn es heruntergefallen ist oder nicht normal funktioniert oder wenn das Netzkabel beschädigt ist.

Zum Schutz vor Hörschäden:

- Denken Sie immer daran: Hohe Lautstärkepegel können Ihr Gehör schädigen.

Vorsichtsmaßnahmen beim Umgang mit Batterien

In diesem Produkt kommen Batterien/Akkus zum Einsatz. Unsachgemäßer Umgang mit Batterien/Akkus kann das Austreten von Säure, Explosion der Batterien/Akkus oder andere Probleme zur Folge haben. Befolgen Sie immer die hier aufgeführten Vorsichtsmaßnahmen beim Umgang mit Batterien/Akkus.

- Versuchen Sie nicht, Batterien aufzuladen, die nicht wiederaufladbar sind. Die Batterien könnten sonst explodieren oder auslaufen und dadurch Feuer und/oder Verletzungen hervorrufen.

- Achten Sie beim Einlegen von Batterien auf die richtige Polarität: Der Pluspol jeder Batterie muss zur jeweiligen Plusmarkierung im Batteriefach (+) weisen. Falsches Einlegen kann dazu führen, dass die Batterien explodieren oder auslaufen und dadurch Feuer und/oder Verletzungen oder Schäden am Gerät hervorrufen.
- Wenn Sie die Knopfzelle lagern oder entsorgen wollen, decken Sie die Kontakte mit Klebeband ab. Auf diese Weise verhindern sie, dass sie an anderen Batterien oder metallischen Gegenständen kurzgeschlossen wird.
- Beachten Sie die Entsorgungshinweise auf den Batterien sowie die örtlichen Gesetze und Vorschriften. Werfen Sie Batterien niemals in den Hausmüll.
- Verwenden Sie keine andere Batterien als angegeben. Verwenden Sie niemals neue Batterien zusammen mit alten. Verwenden Sie nur Batterien des gleichen Typs. Die Batterien könnten sonst explodieren oder auslaufen und dadurch Feuer, Verletzungen und/oder Schäden am Gerät hervorrufen.
- Transportieren oder lagern Sie Batterien nicht zusammen mit metallenen Halsketten, Haarnadeln oder ähnlichen Gegenständen aus Metall. Andernfalls kann es zu einem Kurzschluss kommen, was möglicherweise dazu führt, dass die Batterien sich überhitzen, sich entzünden, auslaufen oder explodieren.
- Nehmen Sie Batterien nicht auseinander und erhitzen Sie sie nicht. Werfen Sie Batterien nicht ins Feuer und halten Sie sie fern von Wasser und anderen Flüssigkeiten. Die Batterien könnten sonst explodieren oder auslaufen und dadurch Feuer, Verletzungen und/oder Schäden am Gerät hervorrufen.
- Sollte eine Batterie ausgelaufen sein, reinigen Sie das Batteriefach bzw. die Halterung von Rückständen, bevor Sie neue Batterien einlegen. Wenn Batteriesäure ins Auge gelangt, kann dies zum Verlust des Augenlichts führen. Sollte Batteriesäure ins Auge gelangt sein, spülen Sie das Auge ohne zu reiben mit reichlich klarem Wasser aus, und suchen Sie anschließend sofort einen Augenarzt auf. Batteriesäure auf Haut oder Kleidung kann Verätzungen hervorrufen. Waschen Sie die betroffenen Stellen mit klarem Wasser ab und suchen Sie dann sofort einen Arzt auf.
- Bevor Sie Batterien/Akkus wechseln, schalten Sie das Gerät aus.
- Nehmen Sie die Batterien heraus, wenn Sie das Gerät längere Zeit nicht benutzen. Die Batterien könnten sonst explodieren oder auslaufen und dadurch Feuer, Verletzungen und/oder Schäden am Gerät hervorrufen. Sollte eine Batterie ausgelaufen sein, reinigen Sie das Batteriefach bzw. die Halterung von Rückständen, bevor Sie neue Batterien einlegen.
- Nehmen Sie Batterien niemals auseinander. Die Batteriesäure im Inneren kann Verätzungen auf Haut oder Kleidung hervorrufen.

Hinweise und Warnungen

Ergänzende Informationen oder wichtige Hinweise können in diesem Handbuch durch die folgenden Signalwörter gekennzeichnet sein:

Tipp

Nützliche Praxistipps.

Anmerkung

Ergänzende Erklärungen und Hinweise zu besonderen Situationen.

Wichtig

Besonderheiten, die bei Nichtbeachtung zu Sachschäden, Datenverlust oder unerwartetem Verhalten des Geräts führen können.

VORSICHT

Wenn Sie so gekennzeichnete Hinweise nicht beachten, besteht ein Risiko von leichten oder mittelschweren Verletzungen (beispielsweise Hörschäden).

⚠️ WARNUNG

So gekennzeichnete Warnungen sollten Sie sehr ernst nehmen. Andernfalls besteht die Gefahr von schweren oder lebensgefährlichen Verletzungen.

Informationen zur elektromagnetischen Verträglichkeit

Dieses Gerät wurde auf die Einhaltung der Grenzwerte gemäß der EMV-Richtlinie 2004/108/EG der Europäischen Gemeinschaft hin geprüft. Diese Grenzwerte stellen einen angemessenen Schutz gegen schädliche Funkstörungen innerhalb von Wohngebäuden sicher. Dieses Gerät arbeitet mit Hochfrequenzenergie, die ausgestrahlt werden kann, und kann bei unsachgemäßer, nicht der Anleitung des Herstellers entsprechender Installation und Verwendung Störungen des Rundfunkempfangs verursachen. Es gibt jedoch keine Garantie, daß in einer bestimmten Installation keine Störungen auftreten. Falls das Gerät nachweislich Störungen des Radio- oder Fernsehempfangs verursacht, was sich durch Aus- und Einschalten des Geräts überprüfen lässt, sollten Sie eine oder mehrere der folgenden Maßnahmen ergreifen.

- Richten Sie die Empfangsantenne neu aus, oder stellen Sie sie an einem anderen Ort auf.
- Vergrößern Sie den Abstand zwischen dem Gerät und dem Empfänger.
- Schließen Sie das Gerät an eine Steckdose an, die mit einem anderen Stromkreis verbunden ist als die Steckdose des Empfängers.
- Wenden Sie sich an Ihren Händler oder einen Fachmann für Rundfunk- und Fernsehtechnik.

Warnhinweis



Änderungen oder Modifikationen am Gerät, die nicht ausdrücklich von der TEAC Corporation geprüft und genehmigt worden sind, können zum Erlöschen der Betriebserlaubnis führen.

Konformitätserklärung

TEAC Europe GmbH, Bahnstraße 12, 65205 Wiesbaden-Erbenheim, Deutschland, erklärt eigenverantwortlich, dass das in diesem Handbuch beschriebene Produkt die entsprechenden technischen Standards erfüllt.



Angaben zur Umweltverträglichkeit und zur Entsorgung

- Wenn ein Symbol einer durchgestrichenen Mülltonne auf einem Produkt, der Verpackung und/oder der begleitenden Dokumentation angebracht ist, unterliegt dieses Produkt den europäischen Richtlinien 2002/96/EC und/oder 2006/66/EC sowie nationalen Gesetzen zur Umsetzung dieser Richtlinien.

- Richtlinien und Gesetze schreiben vor, dass Elektro- und Elektronik-Altgeräte sowie Batterien und Akkus nicht in den Hausmüll (Restmüll) gelangen dürfen. Um die fachgerechte Entsorgung, Aufbereitung und Wiederverwertung sicherzustellen, sind Sie verpflichtet, Altgeräte und entleerte Batterien/Akkus über staatlich dafür vorgesehene Stellen zu entsorgen.
- Durch die ordnungsgemäße Entsorgung solcher Geräte und Batterien/Akkus leisten Sie einen Beitrag zur Einsparung wertvoller Rohstoffe und verhindern potenziell schädliche Auswirkungen auf die menschliche Gesundheit und die Umwelt, die durch falsche Abfallentsorgung entstehen können. Die Entsorgung ist für Sie kostenlos.
- Enthalten Batterien/Akkus mehr als die in der Richtlinie festgelegte Menge an Blei (Pb), Quecksilber (Hg) oder Cadmium (Cd), so ist zusätzlich zur Mülltonne die entsprechende chemische Abkürzung angegeben.

Pb, Hg, Cd
- Weitere Informationen zur Wertstoffsammlung und Wiederverwertung von Altgeräten und Batterien/Akkus erhalten Sie bei Ihrer Stadtverwaltung, dem für Sie zuständigen Abfallentsorgungsunternehmen oder der Verkaufsstelle, bei der Sie das Produkt erworben haben.

Inhaltsverzeichnis

Wichtige Hinweise zu Ihrer Sicherheit	57	Menüeinstellungen vornehmen	69
Hinweise und Warnungen	58	Das Menü im Überblick.....	70
Bevor Sie beginnen.....	61	Meldungen.....	74
Ausstattungsmerkmale.....	61	Technische Daten	74
Auspacken/Lieferumfang	61	Allgemein.....	74
Hinweise zur Benutzung dieses Handbuchs	61	Eingänge und Ausgänge.....	74
Ergänzende Sicherheits-hinweise zur Aufstellung	62	Leistungsdaten Audio.....	75
Kondensation vermeiden.....	62	Stromversorgung und sonstige Daten.....	75
Den Recorder reinigen	62	Maßzeichnung.....	76
Die Bedienelemente und ihre Funktionen	62		
Geräteoberseite.....	62		
Rückseite	63		
Linke Geräteseite.....	64		
Rechte Geräteseite.....	64		
Geräteunterseite.....	64		
Geräuschdämpfungsarm	64		
Vorbereitende Schritte	65		
Mögliche Stromquellen.....	65		
Betrieb mit AAA-Batterie/-Akku.....	65		
Statusanzeige der Stromversorgung.....	65		
Den Kabelhalter verwenden	65		
Den Geräuschdämpfungsarm verwenden	65		
Den Recorder ein- und ausschalten	66		
Den Recorder einschalten.....	66		
Den Recorder ausschalten.....	66		
Automatische Abschaltung	66		
Speicherkarten verwenden	66		
Wichtige Hinweise zu Speicherkarten.....	66		
Eine Speicherkarte einlegen oder entnehmen.....	67		
Verfügbare Aufnahmezeit	67		
Mit einem Computer verbinden	67		
Die Aufnahme starten und stoppen	68		
Wiedergabe, Rückwärts- und Vorwärtssuche	69		
Die verbleibende Aufnahmezeit auf der Speicherkarte überprüfen	69		

Bevor Sie beginnen

Vielen Dank, dass Sie sich für dieses Produkt von Tascam entschieden haben.

Bevor Sie das Gerät benutzen, lesen Sie sich dieses Handbuch bitte aufmerksam durch. Nur so ist sichergestellt, dass Sie den Recorder richtig bedienen und viele Jahre Freude daran haben. Bewahren Sie dieses Handbuch gut auf, und geben Sie es immer zusammen mit dem Recorder weiter, da es zum Gerät gehört.

Dieses Benutzerhandbuch steht auch auf der globalen TEAC-Website unter <http://teac-global.com/> oder auf der deutschen Website (<http://tascam.de/>) zum Download zur Verfügung.

Ausstattungsmerkmale

- Dieser Recorder verfügt über ein Richtmikrofon mit Supernieren-Charakteristik für die Verwendung mit einer DSLR-Kamera.
- Die schwebende Aufhängung des Mikrofons vermindert Handhabungsgeräusche. Mechanische Geräusche, die beispielsweise vom Autofokus oder der automatischen Bildstabilisierung ausgehen, werden ebenfalls minimiert.
- Der Recorder kann direkt auf den Blitzschuh (nach ISO/JIS-Standard) der Kamera gesteckt werden, lässt sich aber dank einem Gewinde auf der Unterseite des Fußes auch auf einem Dreifuß oder Stativ aufstellen.
- Als Speichermedium verwendet dieser Recorder Micro-SD- oder Micro-SDHC-Karten.
- Aufnahmen können im WAV- oder BWF-Format (mono oder poly) mit 44,1/48 kHz Abtastrate und 16/24 Bit Auflösung erstellt werden.

- Der Recorder kann eine Aufnahme automatisch in bestimmten zeitlichen Intervallen (15 Minuten) mit einer neuen Datei fortsetzen.
- Ein zuschaltbarer Limiter sorgt dafür, dass zu hohe Eingangsspiegel entsprechend begrenzt werden.
- Ein schaltbares Trittschallfilter unterdrückt unerwünschte Tiefenanteile.
- Der Recorder erstellt bei Bedarf zur gleichen Zeit zwei Aufnahme-dateien mit unterschiedlichem Aufnahmepegel (nur Monoaufnahmen).
- Die Möglichkeit, Klappensignale einzufügen, erleichtert das Nachbearbeiten.
- Ein Equalizer bietet Klangeinstellungen für verschiedene Aufnahmesituationen.
- Aufnahmen im mehrspurigen (Poly-) Format sind möglich.
- Dateinamen können aus dem Datum oder einer festgelegten Zeichenfolge erzeugt werden.
- Eine Wiedergabefunktion ermöglicht das sofortige Überprüfen von Aufnahmen.
- Eine sekundäre Lithium-Batterie dient zum Erhalt von Datum und Zeit.
- 3,5-mm-Kopfhörerbuchse
- OEL-Display (96 x 16 Bildpunkte) bietet einen breiten Ablesewinkel und ist gut lesbar.
- USB-2.0-Schnittstelle (Micro-B-Buchse).

Auspacken/Lieferumfang

Zum Lieferumfang dieses Produkts gehören die unten aufgeführten Bestandteile.

Bewahren Sie das Verpackungsmaterial für einen eventuellen zukünftigen Transport auf.

Sollte etwas fehlen oder auf dem Transport beschädigt worden sein, wenden Sie sich bitte umgehend an Ihren Händler.

- DR-10SG 1
 - Dämpfungskabel (für die Verbindung mit dem Kameraeingang) 1
 - Windschutz 1
 - Geräuschdämpfungsarm 1
 - Kabelhalter 1
 - Benutzerhandbuch (das vorliegende Dokument) einschließlich Garantiehinweis 1
-

Hinweise zur Benutzung dieses Handbuchs

Wir verwenden in diesem Handbuch die folgenden Konventionen:

- Tasten, Buchsen und andere Bedienelemente an diesem Gerät kennzeichnen wir wie folgt mit fett gesetzten Großbuchstaben: Taste **MENU**.
- Meldungen und andere Elemente auf dem Display kennzeichnen wir durch das folgende Schriftbild: **ON**.
- Die inverse Hervorhebung eines Bereichs auf dem Display bezeichnen wir gelegentlich als „Cursor“.
- Die Micro-SD-Speicherkarte bezeichnen wir auch kurz mit „Karte“.

Ergänzende Sicherheits- hinweise zur Aufstellung

- Der zulässige Betriebstemperaturbereich für diesen Recorder liegt zwischen 0 °C und 40 °C.
- Stellen Sie das Gerät nicht an den im Folgenden bezeichneten Orten auf. Andernfalls kann es zu Fehlfunktionen kommen.
 - Orte, die starken Erschütterungen ausgesetzt sind,
 - Orte mit direkter Sonneneinstrahlung (z. B. Fenster),
 - in der Nähe von Heizgeräten oder an anderen Orten, an denen hohe Temperaturen herrschen,
 - wenn die Temperatur unter dem Gefrierpunkt liegt,
 - Orte mit schlechter Belüftung oder hoher Luftfeuchte,
 - Orte mit hoher Staubkonzentration,
 - Orte, die Regen oder Feuchtigkeit ausgesetzt sein können.
- Stellen Sie das Gerät nicht auf einen Leistungsverstärker oder andere Hitze erzeugende Geräte.

Kondensation vermeiden

Wenn Sie das Gerät aus einer kalten Umgebung in eine warme Umgebung bringen, in einem schnell beheizbaren Raum einsetzen oder anderen plötzlichen Temperaturschwankungen aussetzen, besteht die Gefahr, dass sich Kondenswasser bildet. Um dies zu vermeiden, lassen Sie das Gerät ein bis zwei Stunden stehen, bevor Sie es einschalten.

Den Recorder reinigen

Verwenden Sie zum Reinigen des Recorders ein trockenes, weiches Tuch. Verwenden Sie zum Reinigen niemals getränkte Reinigungstücher auf chemischer Basis, Verdünner, Alkohol oder andere chemische Substanzen. Diese können die Oberfläche des Geräts angreifen oder Verfärbungen hervorrufen.

Die Bedienelemente und ihre Funktionen

Geräteoberseite

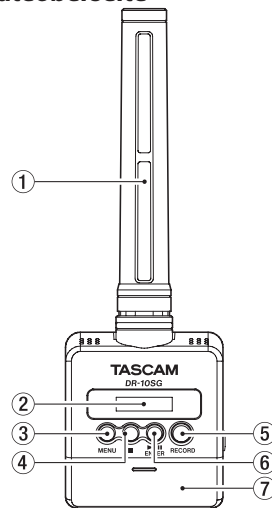

① Richtmikrofon

Dies ist ein gerichtetes Mono-Elektretkondensatormikrofon mit Supernieren-Charakteristik.

② Display

Zeigt verschiedene Informationen an.

③ Taste MENU

In der Standardansicht des Displays rufen Sie mit dieser Taste das Menü auf. Vom Menü selbst kehren Sie mit dieser Taste zur Standardansicht zurück.

Wenn eine Einstellung angezeigt wird, kehren Sie durch Drücken dieser Taste zum zuletzt gewählten Menüeintrag zurück.

④ Stoptaste (■)

Drücken Sie die Taste während der Aufnahme, um die Aufnahme zu beenden.

Drücken Sie während der Wiedergabe darauf, um an der aktuellen Position anzuhalten. Drücken Sie die Taste während der Pause, um zum Anfang der Datei zurückzukehren.

⑤ Aufnahmetaste (RECORD)

Drücken Sie diese Taste, um die Aufnahme zu starten.

⑥ Wiedergabe-/Pausetaste (▶/II [ENTER])

In der Standardansicht des Displays starten Sie mit dieser Taste die Wiedergabe.

Um die Wiedergabe vorübergehend anzuhalten, drücken Sie die Taste noch einmal.

Innerhalb des Menüs bestätigen Sie mit dieser Taste das ausgewählte Element. Zudem beantworten Sie mit dieser Taste einen Bestätigungsdialo mit Ja (YES).

⑦ Batteriefachabdeckung

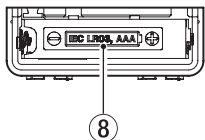

⑧ Batteriefach

Legen Sie in dieses Fach eine AAA-Batterien für die Stromversorgung des Recorders ein.

Rückseite

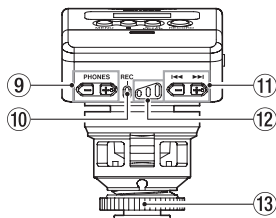

⑨ Tasten PHONES –/+

Mit diesen Tasten stellen Sie den Pegel am Kopfhörerausgang ein.

Die gewählte Einstellung wird kurz auf dem Display angezeigt.

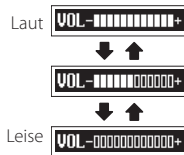

VORSICHT

- *Bevor Sie einen Kopfhörer anschließen, regeln Sie den Pegel vollständig herunter. Andernfalls kann es zu plötzlichen, extrem lauten Geräuschen kommen, die Ihr Gehör oder Ihren Kopfhörer schädigen.*
- *Üben Sie keine übermäßige Kraft auf den Kopfhöreranschluss aus. Der Miniklinkenstecker könnte durch Hebelwirkung das Gerät schädigen.*

⑩ Statusanzeige der Aufnahme (REC)

Während der Aufnahme leuchtet dieses Lämpchen stetig.

⑪ Tasten ◀◀ und ▶▶

Während der Aufnahme können Sie mit diesen Tasten die Eingangsverstärkung für das Mikrofon erhöhen oder verringern.

Während der Wiedergabe oder bei gestopptem Transport innerhalb einer Datei kehren Sie mit der Taste ◀◀ an den Anfang der Datei zurück.

Wenn Sie die Taste am Anfang der Datei drücken, springen Sie an den Beginn der vorhergehenden Datei. Halten Sie die Taste während der Wiedergabe gedrückt, um die Datei rückwärts zu durchsuchen.

Während der Wiedergabe oder bei gestopptem Transport innerhalb einer Datei springen Sie mit der Taste ▶▶ an den Anfang der nächsten Datei. Halten Sie die Taste während der Wiedergabe gedrückt, um die Datei vorwärts zu durchsuchen.

Innerhalb des Menüs wählen Sie mit den Tasten ◀◀ und ▶▶ einen Menüeintrag aus.

Wenn eine Einstellung angezeigt wird, bewegen Sie mit diesen Tasten den Cursor nach links beziehungsweise rechts.

Beim Eingeben eines Dateinamens wählen Sie mit dieser Taste die gewünschten Zeichen aus.

Wichtig

Wenn die automatische Aussteuerung aktiviert ist (04:AUTO LEVEL, ON), können Sie die Tasten ◀◀ und ▶▶ während der Aufnahme nicht dazu verwenden, die Eingangsverstärkung für das Mikrofon zu ändern.

In dieser Situation erscheint beim Drücken einer der Tasten ein Hinweis auf dem Display (NO-AUTOLVL ON!).

12 Aufnahmepegelanzeige (dreistufig)

Orientieren Sie sich an diesen drei Anzeigelämpchen, wenn Sie den Aufnahmepegel anpassen.

- Leuchten nicht: Der Aufnahmepegel ist zu niedrig.
- Leuchten gelb: Der Aufnahmepegel ist niedrig.
- Leuchten grün: Der Aufnahmepegel ist gut.
- Leuchten rot: Der Aufnahmepegel ist zu hoch.

13 Kontermutter für Befestigungsfuß

Linke Geräteseite

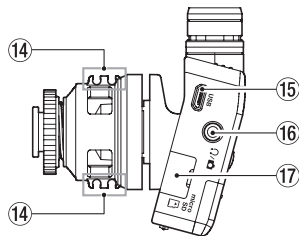

14 Kabelhalter

15 USB-Anschluss

USB-2.0-Anschluss (Micro-B-Buchse). Nutzen Sie ein geeignetes USB-Kabel, um den Recorder mit einem Computer zu verbinden.

Wenn eine USB-Verbindung besteht, erscheint ein Dialog (POWER/STORAGE). In diesem Dialog können Sie wählen, ob der Recorder die USB-Verbindung nur zur Stromversorgung nutzen oder mit dem Computer eine Datenverbindung aufbauen soll.

Wichtig

Verwenden Sie keinen USB-Hub, sondern verbinden Sie den Recorder direkt mit einer USB-Schnittstelle des Computers. Andernfalls kann es sein, dass die Datenübertragung nicht ordnungsgemäß funktioniert.

16 Anschluss

Dies ist ein kombinierter Kopfhörer-/Line-Ausgang.

Nutzen Sie das zum Lieferumfang gehörende Dämpfungskabel, um diesen Ausgang mit dem Eingang einer Kamera zu verbinden.

17 Micro-SD-Kartenschacht

Dieser Kartenschacht nimmt eine Micro-SD-Karte für die Speicherung Ihrer Aufnahmen auf. Öffnen Sie die Kartenschachtabdeckung auf der linken Geräteseite (Siehe „Eine Speicherkarte einlegen oder entnehmen“ auf Seite 67.)

Rechte Geräteseite

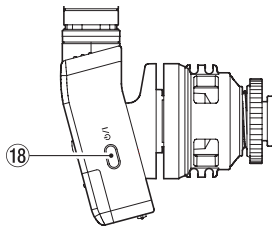

18 Taste

Schieben Sie diese Taste etwa eine Sekunde lang gedrückt, um den Recorder ein- oder auszuschalten.

Anmerkung

Die einsekündige Verzögerung dient dazu, das unbeabsichtigte Betätigen zu verhindern.

Geräteunterseite

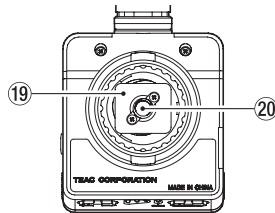

19 Befestigungsfuß

20 Stativgewinde (1/4 Zoll)

Geräuschdämpfungsarm

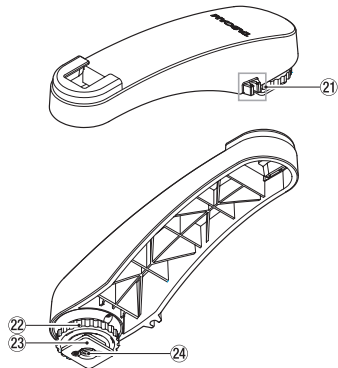

- 21 **Kabelhalter**
- 22 **Kontermutter für Befestigungsfuß**
- 23 **Befestigungsfuß**
- 24 **Stativgewinde (1/4 Zoll)**

Wichtig

- *Heben Sie niemals das mit dem Recorder verbundene Gerät hoch, indem Sie es am Mikrofon oder dem Geräuschdämpfungsarm festhalten. Andernfalls könnten der Recorder oder die verbundenen Geräte durch zu hohe Kräfteinwirkung beschädigt werden.*
- *Aus dem gleichen Grund sollten Sie das Mikrofon vom Gerät trennen und separat aufbewahren, wenn Sie es nicht benutzen.*

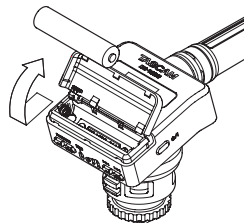

4. Wählen Sie im Menü, ob Sie eine Alkaline- oder Lithium-Batterie oder einen NiMH-Akku verwenden, damit das Gerät die Batteriestandsanzeige und die für den Betrieb erforderliche Restkapazität korrekt berechnen kann. (Siehe „Menüeinstellungen vornehmen“ auf Seite 69.)

Wichtig

- *Zink-Kohle-Batterien können mit diesem Gerät nicht verwendet werden.*
- *NiMH-Akkus können mit dem Recorder selbst nicht aufgeladen werden. Verwenden Sie hierfür ein handelsübliches Ladegerät.*

Vorbereitende Schritte

Mögliche Stromquellen

Dieses Gerät kann mittels einer AAA-Batterie oder mithilfe eines USB-Kabels mit Strom versorgt werden.

Sie können eine Alkaline- oder Lithium-Batterie oder einen NiMH-Akku des Typs AAA verwenden.

Betrieb mit AAA-Batterie/-Akku

1. Öffnen Sie die Batteriefachabdeckung auf der Oberseite.
2. Legen Sie eine Batterie des Typs AAA ein. Achten Sie dabei auf die Markierungen für die richtige Polarität im Batteriefach (+ und -).
3. Schließen Sie die Batteriefachabdeckung.

Statusanzeige der Stromversorgung

Wenn die Stromversorgung über Batterien erfolgt, erscheint ein Batteriesymbol rechts oben auf dem Display.

Es zeigt die verbleibende Kapazität mithilfe von Balken an (→ → →).

Wenn das Batteriesymbol keine Balken mehr enthält () und zusammen mit dem **REC**-Lämpchen blinkt, sind die Batterien nahezu entleert und das Gerät wird in Kürze abschalten.

Wenn die Stromversorgung über eine USB-Verbindung erfolgt, erscheint das Symbol .

Den Kabelhalter verwenden

Befestigen Sie den mitgelieferten Kabelhalter wie in der Abbildung gezeigt am Recorder.

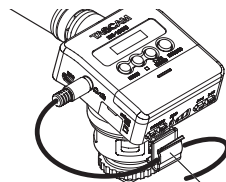
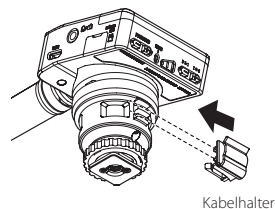

Beispiel für die Verwendung des Kabelhalters

Den Geräuschdämpfungsarm verwenden

Indem Sie das Mikrofon auf dem mitgelieferten Arm montieren, sorgen Sie dafür, dass beispielsweise Motorgeräusche, die vom Autofokus oder der automatischen Bildstabilisierung der Kamera ausgehen, weniger laut aufgenommen werden.

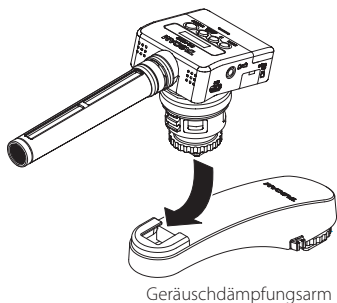

Geräuschkämpfersarm

Den Recorder ein- und ausschalten

VORSICHT

Wenn Sie einen Kopfhörer mit dem Recorder verbunden haben, nehmen Sie diesen ab, bevor Sie den Recorder ein- oder ausschalten. Sie vermeiden dadurch Hörschäden oder Schäden an Ihren Lautsprechern infolge plötzlicher Lautstärkeerhöhungen.

Den Recorder einschalten

Halten Sie die Taste **⏻/1** etwa eine Sekunde lang gedrückt, bis auf dem Display **DR-10SG** angezeigt wird.



Wenn einige Minuten lang keine Aktion ausgeführt wird, nimmt das Display folgendes Aussehen an:



Den Recorder ausschalten

Halten Sie die Taste **⏻/1** etwa eine Sekunde gedrückt, bis das Display erlischt und der Recorder sich ausschaltet.

Wichtig

- *Schalten Sie den Recorder immer mit der Taste **⏻/1** aus.*
- *Achten Sie darauf, während des Betriebs nicht versehentlich die Batterie zu entfernen. Ziehen Sie auch nicht das USB-Kabel heraus, wenn Sie das Gerät über USB mit Strom versorgen. Andernfalls können sämtliche Aufnahmen, Einstellungen und sonstigen Daten verlorengehen. Auf diese Weise verlorene Daten und Einstellungen lassen sich nicht wiederherstellen.*

Automatische Abschaltung

Wenn im Batteriebetrieb bei gestopptem Transport ungefähr 10 Minuten lang keine Eingabe erfolgt, schaltet sich der Recorder automatisch aus. Voraussetzung dafür ist, dass im Menü die Funktion **12:POWER SAVE** auf **AUTO** eingestellt ist.

Anmerkung

*Wenn Sie den Recorder zum ersten Mal einschalten (oder wenn längere Zeit keine Batterie eingelegt war), erscheint zuerst der Menüpunkt **17:DATE/TIME**, mit dem Sie Datum und Uhrzeit einstellen können. Einzelheiten dazu finden Sie unter **17:DATE/TIME** im Abschnitt „Das Menü im Überblick“ auf Seite 70.*

Speicherkarten verwenden

Wichtige Hinweise zu Speicherkarten

Für die Aufnahme und Wiedergabe nutzt dieser Recorder Micro-SD-Karten.

Es werden Micro-SD-Karten mit einer Speicherkapazität von 64 MB bis 2 GB sowie Micro-SHDC-Karten von 4 GB bis 32 GB unterstützt.

Eine Liste der mit dem Recorder erfolgreich getesteten Speicherkarten finden Sie auf unserer Website (<http://tascam.eu/de/downloads/DR-10SG>). Bei Bedarf hilft Ihnen auch der Kundendienst von Tascam weiter. Um eine Beschädigung der Karte oder des Kartenschachts zu vermeiden, beachten Sie bitte die folgenden Vorsichtsmaßnahmen:

- Setzen Sie sie keine extremen Temperaturen aus.
- Halten Sie sie von Orten mit extremer Luftfeuchtigkeit fern und lassen Sie sie nicht nass werden.
- Stellen oder legen Sie keine Gegenstände darauf, und verbiegen Sie sie nicht.
- Setzen Sie die Karte keinen starken Erschütterungen aus.
- Wechseln Sie eine Karte nicht während der Aufnahme, Wiedergabe oder eines anderen Schreib-/Lesezugriffs.

Eine Speicherkarte einlegen oder entnehmen

Öffnen Sie die Kartenschachtabdeckung auf der linken Geräteseite.

■ Eine Speicherkarte einlegen

Führen Sie die Micro-SD-Karte in Pfeilrichtung wie in der Abbildung gezeigt in den Kartenschacht ein, bis sie mit einem Klicken einrastet.

■ Die Speicherkarte entnehmen

Drücken Sie die Karte vorsichtig etwas hinein, worauf sie sich löst und entnommen werden kann.

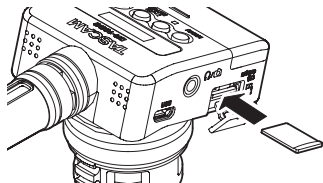

Wichtig

Bevor Sie eine Speicherkarte mit dem Recorder verwenden können, müssen Sie sie formatieren. (Siehe „Menüeinstellungen vornehmen“ auf Seite 69.)

- Wenn Sie den Recorder nach dem Formatieren einer Speicherkarte einschalten, wird auf dem Display Folgendes angezeigt („Keine Datei“):



- Wenn sich keine Speicherkarte im Recorder befindet, wird nach dem Einschalten auf dem Display Folgendes angezeigt („Keine Karte“):



Beachten Sie die Vorsichtsmaßnahmen im Umgang mit Micro-SD-Karten im folgenden Abschnitt.

Verfügbare Aufnahmezeit

Die Tabelle zeigt die maximale Aufnahmezeit, die auf Karten verschiedener Speicherkapazitäten zur Verfügung steht.

Kapazität Micro-SD/ SDHC-Karte (Std: Min)	Aufnahmeformat 24-bit/48kHz, WAV	
	Dualaufnahme aus	Dualaufnahme ein, Dateityp POLY
1 GB	2:04	1:02
2 GB	4:08	2:04
4 GB	8:16	4:08
8 GB	16:32	8:16

- Die angegebenen Zeiten sind Näherungswerte. Sie können je nach verwendeter Speicherkarte abweichen.
- Die angegebenen Zeiten stehen nicht durchgängig für eine Aufnahme zur Verfügung, sondern geben die gesamte Aufnahmezeit auf der jeweiligen Karte an.

Mit einem Computer verbinden

Verbinden Sie den Recorder mithilfe eines geeigneten USB-Kabels wie in der Abbildung gezeigt mit einem Computer.

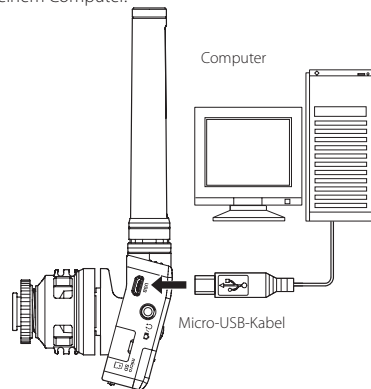

Unabhängig davon, ob der Recorder ein- oder ausgeschaltet ist, erscheint ein Dialog, sobald eine USB-Verbindung besteht (POWER/STORAGE). In diesem Dialog können Sie wählen, ob der Recorder die Verbindung zur Stromversorgung nutzen, oder eine Datenverbindung mit dem Computer herstellen soll.

Wählen Sie mit den Tasten **◀◀** und **▶▶** den Menüpunkt **POWER/STORAGE** aus, und drücken Sie die Wiedergabe-/Pausetaste (**▶/|| [ENTER]**).



- Wenn Sie **POWER** wählen, wird der Recorder über die **USB**-Buchse mit Strom versorgt, und das Display wechselt wieder zur Standardansicht.
- Wenn Sie **STORAGE** wählen, erscheint auf dem Display der Hinweis **USB connected**, sobald der Recorder erfolgreich eine USB-Verbindung mit dem Computer hergestellt hat.

Sofern die Speicherkarte mit dem Recorder selbst formatiert wurde, erscheint der Recorder auf dem Computer als Wechseldatenträger mit der Bezeichnung „DR-10SG“. Andernfalls trägt der Wechseldatenträger die Bezeichnung, die beim Formatieren der Karte vergeben wurde.

Doppelklicken Sie auf dem Computer auf das Symbol des Wechseldatenträgers, um die auf dem Recorder gespeicherten Audiodateien anzuzeigen. Anschließend können Sie die gewünschten Dateien auf den Computer oder auf ein anderes Medium kopieren.

Die Aufnahme starten und stoppen

■ Die Aufnahme starten

Drücken Sie die Aufnahmetaste (**RECORD**). Die Aufnahme beginnt.

■ Die Aufnahme beenden

Um die Aufnahme zu beenden, drücken Sie die Stopptaste (**■**).

Die folgenden Informationen erscheinen im gestoppten Zustand, zu Beginn der Aufnahme und während der Aufnahme auf dem Display.

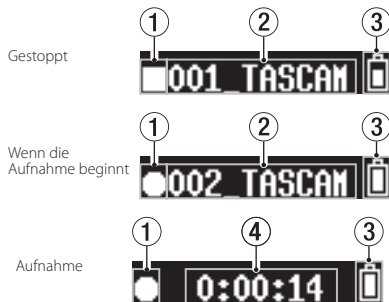

- ① Status des Audiotransports
- ② Dateiname
- ③ Restkapazität der Batterie
- ④ Verstrichene Aufnahmezeit

Anmerkung

- **Wenn Sie die Aufnahme nicht unterbrechen, setzt der Recorder die Aufnahme automatisch**

mit einer neuen Datei fort, sobald eine Dateigröße von 2 GB erreicht wird. (Aufnahme mit neuer Datei fortsetzen)

- **Orientieren Sie sich an der dreistufigen Aufnahmepegelanzeige (sie sollte grün leuchten), während Sie den Mikrofonpegel mithilfe der Menüoption 1:MIC GAIN (oder während der Aufnahme mit den Tasten **◀◀** und **▶▶**) anpassen. (Siehe „Das Menü im Überblick“ auf Seite 70.)**
- **Während der Aufnahme können Sie durch Drücken der Taste RECORD wählen, ob auf dem Display die verstrichene Aufnahmezeit oder die auf der Karte verbleibende Aufnahmezeit angezeigt wird.**

Wichtig

*Wenn die automatische Aussteuerung aktiviert ist (04:AUTO LEVEL, ON), können Sie die Tasten **◀◀** und **▶▶** während der Aufnahme nicht dazu verwenden, die Eingangsverstärkung für das Mikrofon zu ändern.*

In dieser Situation erscheint beim Drücken einer der Tasten ein Hinweis auf dem Display (NO-AUTOLVL ON!).

Wiedergabe, Rückwärts- und Vorwärtssuche

Sobald der Recorder betriebsbereit ist, wechselt das Display zur Standardansicht.



Die Wiedergabe starten und stoppen

Um die Wiedergabe zu starten, drücken Sie in der Standardansicht des Displays die Wiedergabe-/Pausetaste (▶/|| [ENTER]). Um die Wiedergabe zu stoppen, drücken Sie die Taste erneut.

Rückwärts und vorwärts suchen

Um eine Aufnahme rückwärts oder vorwärts zu durchsuchen, halten Sie die entsprechende Sprungtaste ◀◀ oder ▶▶ gedrückt. Je länger Sie die entsprechende Taste gedrückt halten, desto höher ist die Suchgeschwindigkeit.

Sobald Sie die Taste loslassen, wird die Wiedergabe fortgesetzt.

Zu Beginn der Wiedergabe und während der Wiedergabe nimmt das Display folgendes Aussehen an:

Wenn die Wiedergabe beginnt



Während der Wiedergabe



- 1 Status des Recorders
- 2 Dateiname
- 3 Restkapazität der Batterie
- 4 Verstrichene Wiedergabezeit

Anmerkung

- Halten Sie während der Wiedergabe die Taste **MENU** gedrückt, um die verbleibende Wiedergabezeit der aktuellen Datei anzuzeigen.



- Während der Suche wird ◀◀ beziehungsweise ▶▶ angezeigt. Bei erhöhter Suchgeschwindigkeit wird stattdessen ◀◀◀ beziehungsweise ▶▶▶ angezeigt.



- Es können nur Dateien (.wav) wiedergegeben werden, die sich im Stammverzeichnis der Speicherkarte befinden. Dateien, die sich beispielsweise in einem Ordner befinden, der auf einem Computer erstellt wurde, lassen sich nicht wiedergeben.

Die verbleibende Aufnahmezeit auf der Speicherkarte überprüfen

Halten Sie im gestoppten Zustand die Taste **MENU** gedrückt, um die auf der Karte verbleibende Aufnahmezeit anzuzeigen.

Menüeinstellungen vornehmen

Wenn Sie Geräteeinstellungen ändern möchten, gehen Sie wie nachfolgend beschrieben vor.

1. Drücken Sie die Taste **MENU** in der Standardansicht des Displays.
Der erste Menüeintrag erscheint.
2. Wählen Sie mit den Tasten ◀◀ und ▶▶ den gewünschten Eintrag, und drücken Sie Wiedergabetaste (▶/|| [ENTER]).
Die zugehörige Einstellung erscheint.
3. Ändern Sie den Wert mit den Tasten ◀◀ und ▶▶.
4. Drücken Sie die Wiedergabetaste (▶/|| [ENTER]), um die Auswahl zu bestätigen und zum zuletzt gewählten Menüeintrag zurückzukehren.
5. Um weitere Einstellungen vorzunehmen, wiederholen Sie die Schritte 2 bis 4.
6. Wenn Sie fertig sind, drücken Sie die Taste **MENU**, um zur Standardansicht des Displays zurückzukehren.

Das Menü im Überblick

Durch Drücken der Taste **MENU** haben Sie Zugriff auf die in der Tabelle gezeigten Menüeinträge und Einstellungen:

Wichtig

Wenn Sie die Taste MENU während der Aufnahme drücken, erscheinen nur die folgenden Menüeinträge:

01: MIC GAIN, 02: EQ, 03: LOW CUT, 04: AUTO LEVEL

Menüeintrag	Bedeutung	Einstellungen (die jeweilige Voreinstellung ist unterstrichen)	Erklärung
01: MIC GAIN	Mikrofonpegel	00 – 50; (Voreinstellung: 25)	Hiermit passen Sie die Eingangsverstärkung für das Mikrofon an.
			Wichtig Wenn Sie diese Einstellung ändern, wird 04: AUTO LEVEL automatisch ausgeschaltet (OFF). In diesem Fall erscheint der Hinweis AUTO LVL Cancel in einem Einblendfenster.
02: EQ	EQ-Einstellung	NATURAL, STANDARD, INTERVIEW, FIELD	Hiermit wählen Sie eine der verfügbaren Klangeinstellungen. NATURAL: Nahezu keine Klangveränderung STANDARD: Übliche Einstellung für ein Richtmikrofon INTERVIEW: Ideale Einstellung für Interviews FIELD: Ideale Einstellung für Freifeld-Aufnahmen
03: LOW CUT	Trittschallfilter	OFF (aus), ON (ein)	Schaltet das Trittschallfilter für den Mikrofoneingang ein oder aus. Die Grenzfrequenz beträgt 120 Hz.
04: AUTO LEVEL	Automatische Aussteuerung	OFF (aus), ON (ein)	Der Aufnahmepegel wird entsprechend dem Eingangssignal automatisch abgesenkt beziehungsweise angehoben.
05: LIMITER	Limitier	OFF (aus), ON (ein)	Der Limiter hilft dabei, Verzerrungen durch plötzlich eintreffende hohe Signalanteile zu verhindern. Hiermit schalten Sie die Funktion ein oder aus. Verzerrungen durch sehr laute Signale können auch bei aktiviertem Limiter auftreten. Verringern Sie in einem solchen Fall die Eingangsverstärkung (01: MIC GAIN) oder vergrößern Sie den Abstand zwischen der Schallquelle und dem Mikrofon.
06: FS SAMPLE	Abtastrate	44.1kHz, <u>48kHz</u>	Legt die Abtastrate der Aufnahme fest.
07: BIT LENGTH	Bitbreite der Quantisierung	16bit, <u>24bit</u>	Wählen Sie hier, mit welcher Bitrate die Audiodatei erstellt werden soll.

Menüeintrag	Bedeutung	Einstellungen (die jeweilige Voreinstellung ist unterstrichen)	Erklärung
08: FILE TYPE	Aufnahmedateityp	<u>MONO</u> , POLY	Hiermit legen Sie den Dateityp der Aufnahme fest. MONO: Es werden Monodateien erstellt. POLY: Es werden Stereodateien erstellt (der linke und rechte Kanal enthalten beide dasselbe Signal).
Wichtig			
Wenn die Dualaufnahme aktiviert ist (09: DUAL REC, ON) und Sie ändern den Dateityp (08: FILE TYPE) hin zu POLY, wird die Dualaufnahme automatisch deaktiviert. In diesem Fall erscheint der Hinweis DUAL REC Cancel in einem Einblendfenster.			
09: DUAL REC	Dualaufnahme	<u>OFF</u> (aus), ON (ein)	Mit diesem Recorder haben Sie die Möglichkeit, parallel zu Ihrer normalen Aufnahme eine zweite Aufnahme mit verringertem Eingangspegel zu erstellen. Sie können beispielsweise eine Datei mit guter Aussteuerung des Eingangspegels aufzeichnen, während Sie die zweite Aufnahmedatei zur Sicherheit mit einer niedrigeren PegelEinstellung (-6 dB) erstellt wird. Die beiden Dateien werden dabei völlig getrennt voneinander gespeichert.
Dateinamen bei einer Dualaufnahme			
Bei der Dualaufnahme werden gleichzeitig zwei Dateien erzeugt.			
Die zweite Datei ist am Buchstaben D am Ende des Dateinamens erkennbar.			
Dateiname der Originalaufnahme Dateiname der zweiten Aufnahme			
<u>002</u> _TASCAM.WAV <u>002</u> _TASCAM_D.WAV			
① ② ① ② ③			
①: 002 (laufende Nummer der Originalaufnahme)			
②: TASCAM (entspricht der unter 14: FILE NAME eingegebenen Zeichenfolge, wenn 13: NAME TYPE auf WORD eingestellt ist)			
③: D (zweite Datei der Dualaufnahme, erstellt mit einer Pegelabsenkung von 6 dB)			
Wichtig			
Wenn als Dateityp (08: FILE TYPE) POLY ausgewählt ist, und Sie aktivieren die Dualaufnahme (09: DUAL REC, ON), wechselt der Dateityp automatisch zu MONO. In diesem Fall erscheint der Hinweis FILE TYPE Cancel in einem Einblendfenster.			
10: TONE LEVEL	Pegel des Klappensignals	<u>OFF</u> , LOW (niedrig), HIGH (hoch)	Wenn Sie hier LOW oder HIGH wählen, fügt der Recorder am Anfang und am Ende jeder Aufnahme ein Klappensignal hinzu. Wählen Sie, welchen Pegel das Klappensignal haben soll: LOW (niedrig, -24 dB) oder HIGH (hoch, -12 dB).

Menüeintrag	Bedeutung	Einstellungen (die jeweilige Voreinstellung ist unterstrichen)	Erklärung
11: WARN BEEPS	Warnton	OFF (aus), ON (ein)	In der Einstellung ON wird im Abstand von einigen Sekunden ein Warnton über den Kopfhörerausgang ausgegeben, sobald eine der folgenden Bedingungen erfüllt ist: <ul style="list-style-type: none"> • Geringe Batteriekapazität (Batteriesymbol erscheint leer). • Der Speicherplatz auf der Karte geht zuneige (weniger als 10 Minuten verbleibende Aufnahmezeit) • Die Aufnahme kann nicht gestartet werden (beispielsweise weil die Grenze von 999 Aufnahmedateien erreicht ist oder die Speicherkarte ein Problem hat.)
12: POWER SAVE	Automatische Abschaltung	OFF (aus), <u>AUTO</u>	Schaltet das automatische Stromsparen ein oder aus. Wenn diese Funktion eingeschaltet ist (AUTO) und im Batteriebetrieb im gestoppten Zustand ungefähr 10 Minuten lang keine Eingabe erfolgt, schaltet sich der Recorder automatisch aus.
13: NAME TYPE	Benennungsschema des Dateinamens	<u>WORD</u> (eigene Zeichenfolge), <u>DATE</u> (Datum)	Sie können wählen, in welchem Format die Aufnahmedateien benannt werden. WORD: Die unter 14:FILE NAME festgelegte Folge aus sechs Zeichen wird verwendet. Beispiel: <u>000_TASCAM</u> .wav DATE: Das Datum wird als Dateiname verwendet (im Format JJMMTT). Auch hier wird eine automatisch aufsteigende Zahl angehängt. Beispiel: <u>000_110101</u> .wav
14: FILE NAME	Benennungsschema des Dateinamens	[TASCAM]	Drücken Sie die Wiedergabetaste (▶/II [ENTER]), um den Cursor von links nach rechts um jeweils eine Stelle weiter zu bewegen. Durch Drücken der Taste auf dem letzten Zeichen bestätigen Sie die Eingabe und kehren zum zuletzt gewählten Menüeintrag zurück. Ändern Sie das jeweilige Zeichen mit den Tasten ◀◀ und ▶▶. Neben Buchstaben und Ziffern stehen Ihnen auch die folgenden Symbole zur Verfügung: ! # \$ % & ' () + , - . : = @ [] ^ _ ` { }
15: FORMAT SD	Die Speicherkarte formatieren	Sure? <u>YES/NO</u>	Mit diesem Menüeintrag können Sie die im Recorder eingelegte Speicherkarte formatieren (VORSICHT: Dabei gehen alle darauf enthaltenen Daten unwiderruflich verloren). YES: Startet die Formatierung. Sobald die Formatierung abgeschlossen ist, erscheint wieder der zuvor gewählte Menüeintrag. NO: Rückkehr zum Menüeintrag ohne zu formatieren.
16: BATT TYPE	Typ der eingelegten Batterie	<u>ALK</u> , NiMH, LITH	Wählen Sie hier den Typ der verwendeten Batterie. Die Angabe dient dazu, die verbleibende Batteriekapazität anzuzeigen und um zu bestimmen, ob diese für den ordnungsgemäßen Betrieb ausreicht. ALK: Alkaline-Batterie, NiMH: NiMH-Akku, LITH: Lithium-Batterie,

Menüeintrag	Bedeutung	Einstellungen (die jeweilige Voreinstellung ist unterstrichen)	Erklärung
17: DATE/TIME	Einstellung der internen Uhr Jahr, Monat, Tag, Stunde, Minute	YY-MM-DD HH:MM	YY-MM-DD HH:MM ① ② ③ ④ ⑤ ①: YY (Jahr) ②: MM (Monat) ③: DD (Tag) ④: HH (Stunde) ⑤: MM (Minute) Drücken Sie die Wiedergabetaste (▶/ [ENTER]), um den Cursor von links nach rechts um jeweils eine Stelle weiter zu bewegen: ① → ② → ③ → ④ → ⑤. Durch Drücken der Wiedergabetaste (▶/ [ENTER]) auf dem Minutenfeld bestätigen Sie die Eingabe und kehren zum zuletzt gewählten Menüeintrag zurück. Ändern Sie die jeweilige Zahl mit den Tasten ◀◀ und ▶▶.
18: TRACK INC	Automatisches Fortsetzen der Aufnahme in einer neuen Datei	<u>OFF</u> (aus), <u>ON</u> (ein)	Wenn Sie diese Funktion einschalten (ON), wird eine Aufnahme automatisch und ohne Unterbrechung etwa alle 15 Minuten mit einer neuen Datei fortgesetzt.
19: SYS INIT	Gerät zurücksetzen	<u>Sure?</u> <u>YES</u> / <u>NO</u>	Hiermit können Sie die verschiedenen Einstellungen des Recorders auf die werksseitigen Voreinstellungen zurücksetzen. <u>YES</u> : Zurücksetzen. Am Ende des Vorgangs erscheint wieder der zuvor gewählte Menüeintrag. <u>NO</u> : Rückkehr zum Menüeintrag ohne zu formatieren.
20: VER INFO	Versionsnummer der Firmware	Vx.x xx xxxx	Hier wird die Versionsnummer der vom Recorder verwendeten Firmware angezeigt. Um zum zuletzt gewählten Menüeintrag zurückzukehren, drücken Sie die Wiedergabetaste (▶/ [ENTER]).

Meldungen

Im Folgenden finden Sie eine Liste der Displaymeldungen, die in bestimmten Fällen angezeigt werden können.

Meldung	Bedeutung und Abhilfe
Battery Empty	Die Batterie oder der Akku ist nahezu entladen. Legen Sie neue Batterien oder geladene Akkus ein.
Card Error	Die Speicherkarte konnte nicht ordnungsgemäß eingelesen werden. Tauschen Sie die Karte aus.
Card Full	Es ist kein Speicherplatz mehr auf der Karte vorhanden. Löschen Sie nicht mehr benötigte Dateien auf der Karte oder kopieren Sie diese auf einen Computer, um neuen Speicherplatz bereitzustellen.
File Full	Die Gesamtzahl von Aufnahme Dateien überschreitet 999. Löschen Sie nicht mehr benötigte Dateien auf der Karte oder kopieren Sie diese auf einen Computer, um neuen Speicherplatz bereitzustellen.
Format Error	Die Karte ist nicht ordnungsgemäß formatiert oder die Formatierung ist beschädigt. Formatieren Sie die Speicherkarte mithilfe des DR-10SG.
Invalid Card	Möglicherweise ist die Karte beschädigt. Tauschen Sie die Karte aus.
No Music File	Es wurde keine Datei gefunden, die wiedergegeben werden kann.
Non-Supported	Das Format der ausgewählten Datei wird nicht unterstützt oder die Datei ist beschädigt.
Write Timeout	Beim Schreiben auf die Karte ist eine Zeitüberschreitung aufgetreten. Tauschen Sie die Karte aus gegen ein Modell mit höherer Schreibgeschwindigkeit. Oder sichern Sie die Dateien auf einem Computer, und formatieren Sie die Karte mithilfe dieses Recorders neu.
Player Error	Falls eine dieser Meldungen erscheint, schalten Sie den Recorder aus und starten ihn neu.
Write Failed	Sollte sich der Recorder nicht mehr ausschalten lassen, entnehmen Sie die Batterie oder den Akku. Ziehen Sie das USB-Kabel heraus, wenn Sie das Gerät über USB mit Strom versorgen. Wenn die Meldungen weiterhin erscheinen, wenden Sie sich bitte an unseren technischen Kundendienst.

Technische Daten

Allgemein

■ Aufnahmemedien

Micro-SD-Karte (64 MB – 2 GB)

Micro-SDHC-Karte (4–32 GB)

■ Aufnahme- und Wiedergabeformate

44,1/48 kHz, 16/24 Bit

BWF-Format (*.wav), mono oder poly

Eingänge und Ausgänge

■ Mikrofoneingang

Richtcharakteristik: Superniere

Eingangsverstärkung: 0–50 dB (in 1-dB-Schritten)

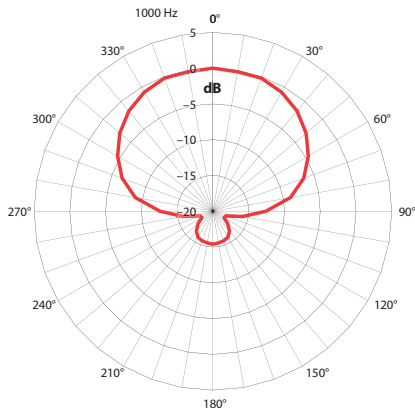

Polardiagramm

■ Anschluss

Anschlussstyp: 3,5-mm-Stereo-Miniklinkenbuchse (Ausgabe beidseitig mono)
(Hier kann auch ein Dämpfungskabel angeschlossen werden, um den Pegel zu verringern.)

■ USB-Anschluss

Anschlussstyp: Micro-B-Buchse
Format: USB 2.0 High-Speed, Mass Storage Class

Leistungsdaten Audio

■ Frequenzbereich

50 Hz – 20 kHz

■ Fremdspannungsabstand

78 dB (30 dB Eingangsverstärkung, A-bewertet)

Stromversorgung und sonstige Daten

■ Stromversorgung

1 × Alkaline-Batterie, Lithium-Batterie oder NiMH-Akku des Typs AAA
USB-Verbindung mit einem Computer

■ Leistungsaufnahme

0,75 W (maximal)

■ Stromaufnahme (über eine USB-Verbindung)

0,15 A (maximal)

■ Betriebszeit mit Batterie/Akku (Dauerbetrieb)

Ungefähre Betriebszeit in Stunden:Minuten

Alkaline-Batterie (Evolta)	NiMH-Akku (Eneloop)	Lithium-Batterie (Energizer Ultimate Lithium)
8:30	7:30	15:00

Bedingungen: Aufnahme, Kopfhörer nicht angeschlossen, Limiter aus, Dualaufnahme aus, Dateityp: Mono, Dateiformat: WAV, 48 kHz, 24 Bit

Aufnahme entsprechend JEITA-Aufnahmezeit

■ Erhalt von Datum und Uhrzeit

Sekundäre Lithium-Batterie (eingebaut)

■ Abmessungen (B × H × T)

53 mm × 168 mm × 70 mm (ohne hervorstehende Teile)

■ Gewicht

110 g (mit Batterien)
98 g (ohne Batterien)

■ Zulässiger Betriebstemperaturbereich

0–40 °C

Maßzeichnung

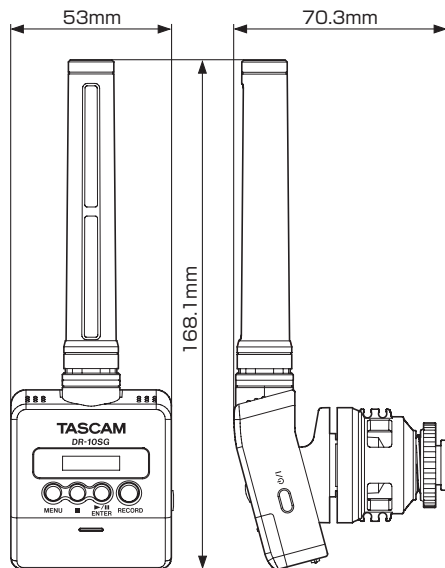

- Abbildungen können teilweise vom tatsächlichen Erscheinungsbild des Produkts abweichen.
- Änderungen an Konstruktion und technischen Daten vorbehalten.

Manuale di istruzioni

IMPORTANTI NORME DI SICUREZZA

DICHIARAZIONE DI CONFORMITÀ

Noi, TEAC EUROPE GmbH, Bahnstrasse 12, 65205 Wiesbaden-Erbenheim, Germania dichiariamo sotto la nostra responsabilità, che il prodotto TEAC descritto in questo manuale è conforme ai corrispondenti standard tecnici.



IMPORTANTI ISTRUZIONI DI SICUREZZA

- 1 Leggere le seguenti istruzioni.
- 2 Conservare queste istruzioni.
- 3 Prestare attenzione agli avvertimenti.
- 4 Seguire tutte le istruzioni.
- 5 Non usare l'apparecchio vicino all'acqua.
- 6 Pulire solo con un panno asciutto.
- 7 Non bloccare le aperture per la ventilazione. Installare secondo le istruzioni del costruttore.
- 8 Non installare l'apparecchio vicino a fonti di calore come radiatori, regolatori di calore, stufe o altri apparati (inclusi gli amplificatori) che producono calore.
- 9 Non eliminare la spina polarizzata di sicurezza o la spina di messa a terra. La spina polarizzata ha due lame, una più larga dell'altra. Una spina di messa a terra ha due lame e una terza punta di messa terra. La lama larga o la terza punta sono fornite per la vostra sicurezza. Se la spina fornita non è adatta al tipo di presa, consultate un elettricista per sostituire la presa obsoleta.
- 10 Proteggere il cordone di alimentazione da calpestio o da stratonni particolarmente vicino alla spina, dalle prese a cui è collegato l'apparecchio e dal punto in cui esce dall'apparecchio.
- 11 Usare solamente attacchi/accessori specificati dal costruttore.

12 Usare solo con carrello, supporto, treppiede, mensola o tavola specificata dal costruttore o venduta insieme all'apparecchio. Quando viene usato un carrello, prestare attenzione quando si sposta la combinazione carrello/apparato per evitare pericolose cadute da sopra.



- 13 Scollegare questo apparato durante temporali o quando non viene utilizzato per lunghi periodi di tempo.
 - 14 Riferirsi solo a personale qualificato. La riparazione è richiesta quanto l'apparecchio è stato danneggiato in qualunque modo, come nel caso che il cordone dell'alimentatore o la spina siano stati danneggiati, l'apparecchio sia stato esposto a pioggia o umidità, non funzioni correttamente o sia stato lasciato cadere.
- L'apparecchio conduce corrente nominale non operativa di alimentazione dalla presa di corrente quando la sua alimentazione STANDBY/ON non è in posizione ON.
 - La spina è utilizzata come dispositivo di scollegamento che dovrà rimanere facilmente accessibile.
 - Si deve usare cautela quando si usano gli auricolari o le cuffie con il prodotto, perché un eccesso di pressione sonora (volume) dagli auricolari o dalle cuffie può causare la perdita dell'udito.
 - Se si verificano problemi con questo prodotto, contattare TEAC per un invio all'assistenza. Non usare il prodotto fino a quando non è stato riparato.

CAUTELA

- Non esporre questo apparecchio a gocciolamenti o schizzi.
- Non appoggiare alcun oggetto riempito d'acqua, come vasi, sopra l'apparecchio.
- Non installare questo apparecchio in spazi ristretti come una vetrina per libri o luoghi simili.
- L'apparecchio dovrebbe essere collocato abbastanza vicino alla presa di corrente in modo da poter facilmente afferrare la spina del cavo di alimentazione in qualsiasi momento.
- Se l'apparecchio usa batterie (inclusi pacchetto di batterie o batterie installate) queste non dovrebbero essere esposte alla luce solare o al calore eccessivo.

CAUTELA NELL'USO DELLE BATTERIE

Questo prodotto utilizza batterie. L'uso non corretto delle batterie potrebbe causare perdite di liquido, rotture o altri problemi. Seguire sempre le seguenti precauzioni quando si usano batterie.

- Mai ricaricare batterie non ricaricabili. Le batterie potrebbero rompersi o perdere liquido, causando esplosioni e danni.
- Quando si installano le batterie, fare attenzione alla polarità più/meno (+/-) e installarle correttamente nel vano delle batterie come indicato. Inserirle al contrario potrebbero rompersi o perdere liquido, causando esplosioni, lesioni o macchie attorno.
- Quando si conservano o si smaltiscono le batterie usate, isolare i terminali con nastro adesivo o affine per prevenire che vengano a contatto con altre batterie o parti metalliche.
- Quando si smaltiscono le batterie usate, seguire le istruzioni indicate sulle batterie e le locali disposizioni di legge sul loro smaltimento.
- Non usare batterie diverse da quelle specificate. Non mettere assieme batterie vecchie e nuove o tipi differenti di batterie. Le batterie potrebbero rompersi o perdere liquido, causando esplosioni, lesioni o macchie attorno.
- Non trasportare o conservare le batterie assieme a piccoli oggetti metallici. Le batterie potrebbe andare in corto, causando perdite, esplosioni e altri problemi.
- Non riscaldare o smontare le batterie. Non gettarle nel fuoco o nell'acqua. Le batterie potrebbero rompersi o perdere liquido, causando esplosioni, lesioni o macchie attorno.
- Se il liquido della pila fuoriesce, pulire bene il vano delle batterie prima di inserire quelle nuove. Se il liquido della pila penetra negli occhi, potrebbe causare la perdita della vista. Se il liquido della pila penetra negli occhi, sciacquare subito con abbondante acqua pulita senza strofinare l'occhio e consultare immediatamente un medico. Se il liquido della pila arriva sul corpo o sui vestiti, potrebbe causare lesioni alla pelle o bruciate. Se ciò dovesse accadere, sciacquare subito con abbondante acqua pulita e consultare immediatamente un medico.
- L'unità dovrebbe essere spenta quando si inseriscono o si sostituiscono le batterie.

- Rimuovere le batterie se si pensa di non usare l'unità per un lungo periodo di tempo. Le batterie potrebbero rompersi o perdere liquido, causando esplosioni e lesioni. Se si verifica una perdita di liquido dalla pila, pulire il vano della pila a fondo prima di inserire le batterie nuove.
- Non smontare una batteria. L'acido all'interno della batteria può danneggiare la pelle o gli indumenti.

■ Per gli utenti europei

Smaltimento di apparecchiature elettriche ed elettroniche

- (a) Tutte le apparecchiature elettriche ed elettroniche devono essere smaltite separatamente dai rifiuti urbani mediante impianti di raccolta specifici designati dal governo o dalle autorità locali.
- (b) Lo smaltimento in modo corretto delle apparecchiature elettriche ed elettroniche contribuisce a risparmiare preziose risorse ed evitare potenziali effetti negativi sulla salute umana e l'ambiente.
- (c) Lo smaltimento non corretto di apparecchiature può avere gravi conseguenze sull'ambiente e sulla salute umana come risultato della presenza di sostanze pericolose nelle apparecchiature elettriche ed elettroniche.
- (d) Il simbolo barrato della pattumiera indica che le apparecchiature elettriche ed elettroniche devono essere raccolte e smaltite separatamente dai rifiuti domestici.
- (e) I sistemi di raccolta sono a disposizione degli utenti finali. Per informazioni più dettagliate sullo smaltimento delle vecchie apparecchiature elettriche ed elettroniche, contattare il comune, il servizio di smaltimento rifiuti o il negozio dove è stato acquistato l'apparecchio.



Smaltimento di batterie e/o accumulatori

- (a) I rifiuti di batterie e/o accumulatori devono essere smaltiti separatamente dai rifiuti urbani mediante impianti di raccolta designati dalle autorità statali o locali.
- (b) Lo smaltimento corretto dei rifiuti di batterie e/o accumulatori contribuisce a risparmiare preziose risorse ed evitare potenziali effetti negativi sulla salute umana e l'ambiente.
- (c) Lo smaltimento improprio dei rifiuti di batterie e/o accumulatori può avere gravi conseguenze sull'ambiente e sulla salute umana a causa della presenza di sostanze pericolose in essi.
- (d) Il simbolo RAEE, che mostra un bidone della spazzatura sbarrato, indica che le batterie e/o accumulatori devono essere raccolti e smaltiti separatamente dai rifiuti domestici.
- Se una batteria o accumulatore contiene più i valori specificati di piombo (Pb), mercurio (Hg), e/o di cadmio (Cd) come definito nella direttiva sulle batterie (2006/66/CE), i simboli chimici di questi elementi saranno indicati sotto il simbolo RAEE.
- (e) Centri di raccolta sono disponibili per gli utenti finali. Per informazioni più dettagliate circa lo smaltimento dei rifiuti di batterie e/o accumulatori, si prega di contattare il comune, il servizio di smaltimento rifiuti o il negozio dove sono stati acquistati.



Pb, Hg, Cd

Indice dei contenuti

Introduzione.....	80
Caratteristiche.....	80
Articoli inclusi.....	80
Convenzioni usate in questo manuale.....	80
Precauzioni per l'installazione e l'uso.....	81
Pulizia dell'unità.....	81
Attenzione alla condensa.....	81
Uso del sito TEAC Global.....	81
Registrazione utente.....	81
Nomi e funzioni delle parti.....	81
Superiore.....	81
Retro.....	82

Lato sinistro.....	83
Lato destro.....	83
Inferiore.....	83
Braccio di isolamento del rumore.....	83
Preparativi.....	84
Sorgenti di alimentazione.....	84
Uso di una batteria AAA.....	84
Indicatore dello stato dell'alimentazione.....	84
Uso del fermacavo.....	84
Uso del braccio di isolamento del rumore.....	84
Accensione e spegnimento.....	85
Accensione dell'unità.....	85
Spegnimento.....	85
Spegnimento automatico.....	85
Installare una card microSD.....	85
Gestione delle card microSD.....	85
Precauzioni durante la manipolazione card microSD.....	85
Durata della registrazione quando si utilizzano card microSD.....	86
Collegamento a un computer.....	86
Avvio e arresto della registrazione.....	86
Riproduzione e ricerca avanti/indietro.....	87
Verifica della capacità di registrazione rimanente della card microSD.....	87
Impostazioni dal menu.....	87
Struttura del menu.....	88
Messaggi.....	92
Specifiche.....	92
Dati generali.....	92
Ingresso/uscita.....	92
Prestazioni audio.....	93
Generali.....	93
Dimensioni.....	94

Introduzione

Grazie per aver acquistato questo prodotto TASCAM.

Prima di utilizzare questa unità, leggere attentamente questo manuale in modo da poterlo usare correttamente e lavorare con esso per molti anni. Dopo aver terminato la lettura di questo manuale, si prega di conservarlo in un luogo sicuro per future consultazioni.

È possibile scaricare questo manuale di istruzioni dal sito TEAC Global Site (<http://teac-global.com/>).

Caratteristiche

- Questo registratore PCM ha un microfono shotgun supercardioide per l'uso con fotocamere reflex digitali.
- Un meccanismo galleggiante è incorporato per ridurre il rumore dal tocco. I rumori meccanici che si verificano durante l'autofocus e la correzione del fuoco, per esempio, sono minimizzati.
- Oltre ad essere in grado di collegare direttamente una slitta accessori per fotocamera digitale (compatibile con gli standard ISO/JIS), questa unità può anche essere fissata al treppiede con vite per fotocamera sulla parte inferiore del piede di fissaggio.
- Utilizza microSD e micro SDHC come supporto di registrazione.
- Possono essere utilizzati per la registrazione i formati 44.1/48 kHz, 16/24 bit, mono/poli PCM lineare (WAV o BWF).
- La funzione di incremento traccia in base al tempo permette una registrazione di nuovi file a intervalli regolari (circa 15 minuti) senza interrompere la registrazione.

- La funzione di limitazione riduce automaticamente a livelli adeguati le parti in cui il livello di ingresso è troppo alto.
- Filtro Low Cut per ridurre il rumore a bassa frequenza.
- La funzione di registrazione duale consente di registrare due file simultaneamente a diversi livelli (solo quando il tipo di file è impostato su MONO).
- Utili funzioni di tono Slate per l'editing.
- L'impostazione della funzione di equalizzatore può essere selezionata in base alle condizioni di registrazione.
- Supportata la registrazione con il formato di file Poly.
- Il nome file può essere impostato con una parola definita dall'utente o la data.
- Le funzioni di riproduzione consentono di controllare immediatamente i file registrati.
- Una batteria al litio secondaria viene utilizzata per salvare le informazioni di tempo.
- Presa 3,5 mm per cuffie incorporata.
- Il display OEL 96 x 16 ha un angolo di visione ampio e di facile lettura.
- Porta USB 2.0 Micro-B.

Articoli inclusi

Questo prodotto include i seguenti elementi. Conservare i materiali di imballaggio per il trasporto in futuro.

Si prega di contattare l'assistenza clienti TASCAM (vedere retro copertina) se uno di questi articoli manca o è stato danneggiato durante il trasporto.

- Unità principale × 1
- Cavo attenuatore (per ingresso telecamera)..... × 1
- Antivento × 1

- Braccio di isolamento del rumore..... × 1
- Fermacavo..... × 1
- Manuale di istruzioni (il presente documento) compresa la garanzia × 1

Convenzioni usate in questo manuale

In questo manuale vengono usate le seguenti convenzioni.

- Per pulsanti, connettori e altre parti di questa unità o di altre attrezzature, il carattere usato in grassetto è questo: **MENU**.
- Per messaggi sul display dell'unità, il carattere usato è questo: **ON**.
- L'area del display mostrata in negativo viene indicata come cursore o evidenziata.
- Le card di memoria "microSD/microSDHC" sono abbreviate talvolta in "card microSD".
- Ulteriori informazioni sono fornite, se necessario, come suggerimenti, note e cautele.

SUGGERIMENTO

Si tratta di suggerimenti su come utilizzare l'unità.

NOTA

Spiegazioni aggiuntive per descrivere casi particolari.

CAUTELA

La mancata osservanza di queste istruzioni può causare lesioni, danni alle apparecchiature o perdita dei dati delle registrazioni.

Precauzioni per l'installazione e l'uso

- La temperatura nominale di esercizio dell'unità va da 0° a 40° C.
- Non installare l'unità nei seguenti luoghi. Ciò potrebbe degradare la qualità del suono o causare malfunzionamenti.
 - Luoghi con forti vibrazioni
 - Vicino a finestre o luoghi esposti alla luce diretta del sole
 - Nei pressi di caloriferi o altri luoghi estremamente caldi
 - Luoghi estremamente freddi
 - Luoghi con alta umidità o cattiva ventilazione
 - Luoghi polverosi
 - Luoghi direttamente esposti alla pioggia o acqua
- Non collocare l'unità sopra un amplificatore di potenza o un altro dispositivo che genera calore.

Pulizia dell'unità

Per pulire l'unità, usare un panno morbido e asciutto. Non strofinare con panni chimici, diluenti, alcool etilico o altri agenti chimici per pulire l'unità, perché potrebbero danneggiare o scolorire la superficie.

Attenzione alla condensa

Se l'unità viene spostata da un ambiente freddo a uno caldo o usata subito dopo che un ambiente freddo viene riscaldato o altrimenti esposta a un improvviso sbalzo di temperatura, può verificarsi la formazione di condensa. In tal caso, lasciare l'unità spenta per una o due ore prima di accenderla.

Uso del sito TEAC Global

È possibile scaricare il manuale di istruzioni e il manuale di riferimento di questa unità dal sito TEAC Global Site (<http://teac-global.com/>).

1. Aprire il sito TEAC Global (<http://teac-global.com/>).
2. Nella sezione TASCAM Downloads, selezionare la lingua desiderata per aprire la pagina di download per la propria lingua.

NOTA

*Se la lingua desiderata non viene visualizzata, cliccare su **Other Languages**.*

3. Cliccare sul nome del prodotto nella sezione "Ricerca per nome del modello" per aprire la pagina Download del prodotto.
4. Selezionare e scaricare il manuale di istruzioni e il manuale di riferimento necessari.

Registrazione utente

I clienti negli Stati Uniti sono pregati di visitare il sito TASCAM (<http://tascam.com/>) per la registrazione utente on-line.

Nomi e funzioni delle parti

Superiore

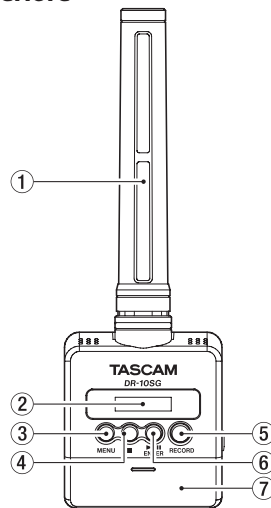

- ① **Microfono Shotgun**
Si tratta di un microfono a condensatore mono electret supercardioide.
- ② **Display**
Mostra una serie di informazioni.
- ③ **Pulsante MENU**
 - Quando la schermata principale è aperta, premere il pulsante **MENU** aprire la schermata Menu. Quando la schermata di menu è aperta,

premere nuovamente il pulsante **MENU** per tornare alla schermata principale.

- Quando viene visualizzata una voce di impostazione, premere il pulsante **MENU** per tornare alla schermata del menu.

④ Pulsante ■

Premere questo pulsante durante la registrazione per interrompere la registrazione.

Premere questo pulsante durante la riproduzione per mettere in pausa la riproduzione nella posizione corrente. Premere questo pulsante in pausa per tornare all'inizio del file.

⑤ Pulsante RECORD

Premere questo pulsante per avviare la registrazione.

⑥ Pulsante ► / II [ENTER]

- Quando la schermata principale è aperta, premere il pulsante ► / II [ENTER] per avviare la riproduzione del file.
- Premere il pulsante ► / II [ENTER] durante la riproduzione per mettere in pausa la riproduzione.
- Quando la schermata del menu è aperta o viene visualizzata una voce di impostazione, premere il pulsante ► / II [ENTER] per confermare la voce selezionata. Usare questo pulsante anche per rispondere a un messaggio di conferma.

⑦ Coperchio del vano batterie



8

⑧ Vano batteria

Installare una batteria AAA in questo vano per alimentare l'unità.

Retro

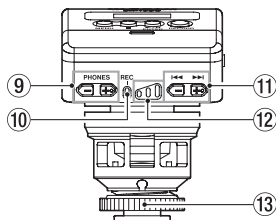

⑨ Pulsanti PHONES [+]/[-]

Usare i pulsanti + e - per regolare il volume in uscita dalla presa cuffie. Durante la regolazione, un indicatore di volume apparirà sul display.

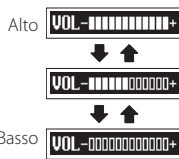

CAUTELA

Prima di collegare le cuffie, abbassare il volume PHONES al minimo. In caso contrario, forti rumori improvvisi potrebbero danneggiare l'udito o causare altri problemi.

Non applicare una forza eccessiva sulla presa quando si collegano le cuffie. Fare attenzione, perché una forza eccessiva non intenzionale, in particolare quando si utilizza una mini presa, potrebbe danneggiare l'apparecchiatura.

⑩ Indicatore REC

Si illumina durante la registrazione.

⑪ Pulsanti <<</>>>

- Usare i pulsanti <<</>>> durante la registrazione per modificare il guadagno microfono.
- Durante la riproduzione o da fermo in mezzo al file, premere il pulsante <<< per tornare all'inizio del file.
- Premere all'inizio di un file per passare all'inizio del file precedente. Tenere premuto questo pulsante durante la riproduzione per la ricerca indietro.
- Durante la riproduzione o da fermo in mezzo al file, premere il pulsante >>> per saltare all'inizio del file successivo. Tenere premuto questo pulsante durante la riproduzione per cercare in avanti.
- Quando la schermata del menu è aperto, utilizzare i pulsanti <<</>>> per selezionare le voci di menu.
- Quando una voce di impostazione viene visualizzata, premere i pulsanti <<< e >>> per spostare il cursore a destra e a sinistra.
- Quando si immette il nome di un file, utilizzare questo pulsante per selezionare i caratteri.

CAUTELA

Quando 4+AUTO LEVEL è impostato su ON, l'impostazione del guadagno microfonico non può essere modificato tramite i pulsanti <<</>>> durante la registrazione.

Se si premono questi pulsanti durante la registrazione apparirà NO-AUTOLVL ON!.

⑫ Indicatori del livello di registrazione

Utilizzare questi come guide per la regolazione del livello di registrazione.

- Spento: Il livello troppo basso.
- Acceso in giallo: Il livello è basso.
- Acceso in verde: Il livello è buono.
- Acceso in rosso: Il livello è troppo alto.

Aprire il coperchio dell'alloggiamento della card microSD sul lato sinistro (Vedere "Installare una card microSD" a pagina 85.)

Lato destro

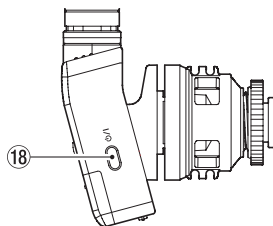

- 18 Pulsante O/I**
Tenere premuto il pulsante O/I per circa un secondo per accendere/spingere l'unità.

NOTA

È previsto un ritardo di un secondo per prevenire l'azionamento accidentale.

Inferiore

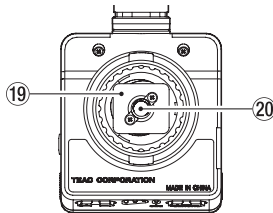

- 19 Piede di attacco**
20 Filettature di montaggio del cavalletto (1/4 di pollice)

Braccio di isolamento del rumore

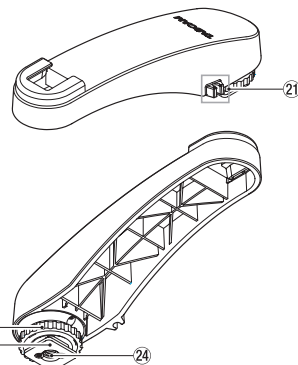

- 21 Porta cordone**
22 Dado per il piede di attacco
23 Piede di attacco
24 Filettature per treppiedi di montaggio (1/4 di pollice)

CAUTELA

- *Non sollevare mai il dispositivo collegato tenendo questa unità o il braccio di isolamento. L'applicazione di un carico eccessivo potrebbe danneggiare questa unità o il dispositivo collegato.*
- *Quando non è in uso, scollegare l'unità dal dispositivo collegato. L'applicazione di un carico eccessivo durante il collegamento potrebbe danneggiare questa unità o il dispositivo collegato.*

13 Dado per il piede di attacco

Lato sinistro

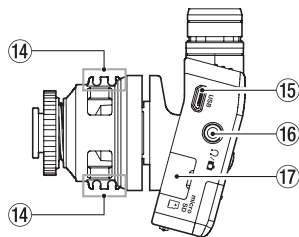

14 Porta cordone

15 Porta USB

Si tratta di una porta USB Micro-B. Utilizzare un cavo conforme agli standard USB per collegare l'unità a un computer. Una volta collegato, appare la schermata POWER/STORAGE per consentire la selezione di alimentazione dal bus o la trasmissione di dati via USB.

CAUTELA

L'unità deve essere collegata direttamente al computer, non attraverso un hub USB.

16 Presa O/I

Si tratta di una presa cuffia/linea combinata. Utilizzare il cavo attenuatore incluso per collegare a un ingresso della telecamera.

17 Alloggiamento della card microSD

Inserire e rimuovere le card microSD qui.

Preparativi

Sorgenti di alimentazione

Questa unità può funzionare con una batteria AAA o con alimentazione dal bus USB utilizzando il cavo USB.

Questa unità può utilizzare una batteria AAA alcalina, Ni-MH o al litio.

Uso di una batteria AAA

Aprire il coperchio del vano batterie sul retro dell'unità. Installare una batteria AAA nel vano con i simboli \oplus e \ominus come indicato. Quindi, chiudere il coperchio del vano batteria.

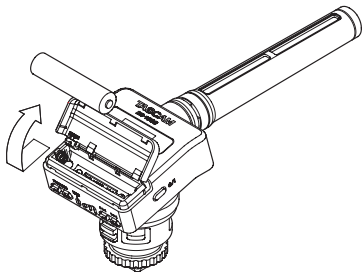



Quando si utilizza una batteria AAA, impostare il tipo di batteria per visualizzare con precisione la quantità di carica rimanente e permettere all'unità di determinare accuratamente se è disponibile per un corretto funzionamento (Vedere "Impostazioni dal menu" a pagina 87.)

CAUTELA

- Le batterie a secco al manganese non possono essere utilizzate con questa unità.

- Questa unità non può ricaricare le batterie Ni-MH. Usare un caricabatterie disponibile in commercio.

Indicatore dello stato dell'alimentazione

Durante il funzionamento a batteria, l'icona della batteria viene visualizzata in alto a destra del display. L'icona della batteria mostra la quantità di carica residua in barre  →  → .

La batteria è quasi scarica e l'unità si spegnerà presto se l'icona senza barre  e l'indicatore **REC** in rosso lampeggiano.

In caso di funzionamento con l'alimentazione USB, viene visualizzata l'icona .

Uso del fermacavo

Fissare il fermacavo in dotazione al supporto del cavo sull'unità e inserire il cavo.

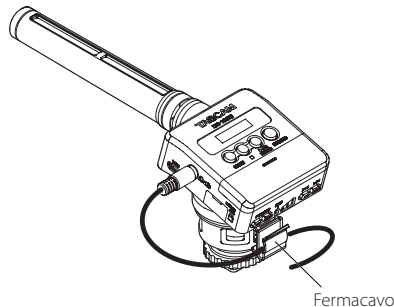
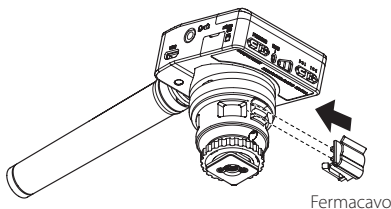

Esempio di utilizzo del fermacavo

Uso del braccio di isolamento del rumore

Usando il braccio di isolamento del rumore in dotazione per collegare il microfono, è possibile ridurre il rumore, durante la registrazione, come quello del motore della fotocamera, l'autofocus, la stabilizzazione automatica delle immagini e altre operazioni.

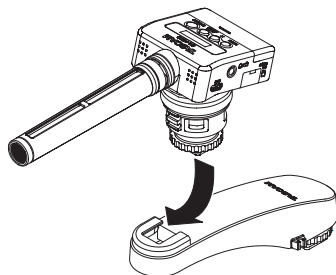

Braccio di isolamento del rumore

Accensione e spegnimento

CAUTELA

Non indossare le cuffie quando l'unità viene accesa e spenta. Un forte rumore potrebbe danneggiare gli altoparlanti o l'udito.

Accensione dell'unità

Quando l'unità è spenta, premere il pulsante /I e tenerlo premuto per circa un secondo fino a quando appare la schermata di avvio DR-10SG.



NOTA

Se l'unità non viene usata per alcuni minuti, il display apparirà in modalità salvaschermo come di seguito.



Spegnimento

Quando l'unità è accesa, premere il pulsante /I e tenerlo premuto per circa un secondo fino a quando il display e l'unità si spengono.

CAUTELA

Usare sempre il pulsante /I per spegnere l'unità. Quando l'unità è accesa, non rimuovere la batteria o scollegare il cavo USB. Ciò causa la perdita di tutte le registrazioni, delle impostazioni e di altri dati. I dati persi non possono venire ripristinati.

Spegnimento automatico

Durante il funzionamento a batteria e la voce 12: SAVE POWER nella schermata del menu è impostata su AUTO, se l'unità è ferma e nessuna

operazione viene effettuata per circa 10 minuti, l'unità si spegne automaticamente.

NOTA

La prima volta che l'unità viene accesa dopo l'acquisto, l'orologio incorporato non sarà impostato correttamente. Utilizzare la voce 17:DATE/TIME per impostare la data e l'ora. Inoltre, quando l'unità è accesa per la prima volta (o quando l'orologio incorporato viene azzerato dopo essere stato lasciato inutilizzato senza batteria), la voce 17:DATE/TIME della schermata del menu potrebbe apparire dopo la schermata di avvio per consentire l'impostazione della data e dell'ora. Per ulteriori dettagli su come impostarla, vedere la voce 17:DATE/TIME in "Struttura del menu" a pagina 88.

Installare una card microSD

Aprire il coperchio dell'alloggiamento della card microSD sul lato sinistro.

- Inserimento della card microSD
Inserire la card microSD nella fessura nella direzione della freccia, come mostrato nella figura seguente fino a quando non si blocca.
- Rimozione della card microSD
Premere delicatamente la card microSD e poi rilasciarla per permetterle di uscire.

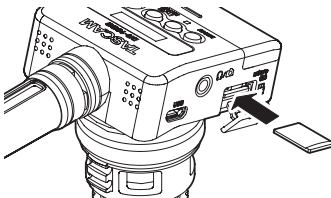

CAUTELA

Per poter utilizzare una card microSD in questa unità, è necessario formattarla prima (Vedere "Impostazioni dal menu" a pagina 87.)

- Dopo la formattazione di una card microSD, il display visualizza il seguente messaggio quando l'unità è accesa.



- Se nessuna card microSD è stata inserita, il display visualizza il seguente messaggio quando l'unità è accesa.



Vedere la sezione seguente per le informazioni sulla gestione di card microSD (Vedere "Gestione delle card microSD" a pagina 85.)

Gestione delle card microSD

Precauzioni durante la manipolazione card microSD

Questa unità usa card microSD/microSDHC per la registrazione e la riproduzione.

Supporta card microSD da 64 MB - 2 GB e microSDHC da 4 GB - 32 GB.

Una lista di card SD che sono stati testate per l'uso con questa unità può essere trovato sul sito TEAC Global Site (<http://teac-global.com/>). Le card microSD / microSDHC sono supporti delicati. Al fine di evitare di danneggiare la card o l'alloggiamento, si prega di prendere le seguenti precauzioni.

- Non lasciare le card in luoghi estremamente caldi o freddi.

- Non lasciare le card in luoghi molto umidi e non lasciare che si bagnino.
- Non mettere cose sopra le card o torcerle.
- Non colpire le card.
- Non rimuovere o inserire una card durante la trasmissione di dati o altri accessi alla card.

Durata della registrazione quando si utilizzano card microSD

La tabella seguente mostra i tempi di registrazione massimi in base al formato del file su card microSD/microSDHC di diverse capacità.

Capacità microSD/microSDHC (ore: minuti)	Impostazione di registrazione mono WAV a 48kHz 24 bit	
	DUAL REC OFF	DUAL REC ON/FILE TYPE POLY
1 GB	2:04	1:02
2 GB	4:08	2:04
4 GB	8:16	4:08
8 GB	16:32	8:16

- I tempi di registrazione mostrati sopra sono stime. Potrebbero variare a seconda della card microSD/ microSDHC in uso.
- I tempi di registrazione mostrati sopra non sono tempi di registrazione continua, ma piuttosto sono i tempi totali di registrazione possibili della card microSD/microSDHC.

Collegamento a un computer

Collegare l'unità a un computer tramite un cavo USB, come mostrato nella figura.

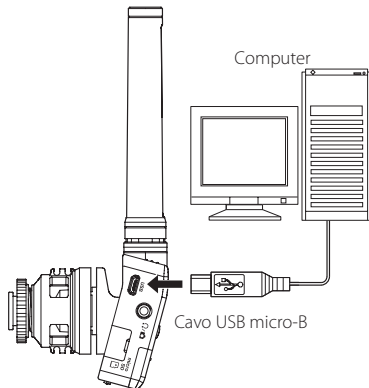

Se l'unità è accesa o spenta, una volta collegata, appare la schermata **POWER/STORAGE** per consentire la selezione dell'alimentazione o la connessione del bus USB con il computer. Usare i pulsanti ◀◀ e ▶▶ per selezionare (evidenziare) la voce **POWER** o **STORAGE** nella parte inferiore del display, e premere il pulsante ▶/|| [ENTER] per confermare.



- Se si seleziona **POWER**, l'alimentazione verrà fornita dalla porta **USB** e si aprirà la schermata principale.
- Se si seleziona **STORAGE**, apparirà **USB connected!** sul display dopo che l'unità si connette al computer senza problemi. Se la card è stata formattata dall'unità, verrà visualizzata sul computer come una periferica

USB denominata "DR-10SG". In caso contrario, verrà mostrata l'etichetta di volume della card impostata quando è stata formattata.

Fare doppio clic sull'unità mostrata per aprirla e visualizzare l'elenco dei file di registrazione in modo da poter recuperare i file desiderati.

Avvio e arresto della registrazione

■ Avvio della registrazione

Con l'unità è accesa, premere il pulsante **RECORD** per avviare la registrazione.

■ Fermare la registrazione

Premere il pulsante ■ per interrompere la registrazione.

Le seguenti informazioni appaiono sul display quando l'unità è ferma, quando si avvia la registrazione e durante la registrazione.



- ① Stato operativo del registratore
- ② Nome del file

- ③ Carica rimanente della batteria
- ④ Tempo di registrazione trascorso

NOTA

- Senza mettere in pausa la registrazione, un nuovo file può essere creato automaticamente durante la registrazione quando la dimensione del file raggiunge i 2 GB (incremento traccia)
- Usando l'indicatore REC (verde) sull'unità come guida, impostare il guadagno del microfono con la voce 1: GAIN MIC della schermata del menu (o i pulsanti ◀◀ ▶▶ durante la registrazione) (Vedere "Struttura del menu" a pagina 88.).
- Premere il pulsante RECORD durante la registrazione per passare dal tempo di registrazione trascorso alla capacità di registrazione rimanente della card microSD.

CAUTELA

Quando 04: AUTO LEVEL è impostato su ON, l'impostazione del guadagno microfonico non può essere modificato tramite i pulsanti ◀◀/▶▶ durante la registrazione. Se si premono questi pulsanti durante la registrazione apparirà NO-AUTOLVL ON!

Riproduzione e ricerca avanti/indietro

La schermata principale di avvio appare come segue.



■ Avvio e arresto della riproduzione

Quando la schermata principale è aperta e la riproduzione è ferma, premere il pulsante ▶/|| [ENTER] per avviare la riproduzione. Premere

di nuovo questo pulsante per interrompere la riproduzione.

■ Ricerca indietro e in avanti

Durante la riproduzione, tenere premuto il pulsante ◀◀ o ▶▶ per avviare la ricerca in avanti o indietro. Continuare a tenere premuto il pulsante ◀◀◀ o ▶▶▶ per accelerare la velocità di ricerca.

Rilasciare il pulsante ◀◀ o ▶▶ per riprendere la riproduzione.

Il display appare come di seguito all'avvio della riproduzione e durante la riproduzione.

Quando la riproduzione viene avviata



Durante la riproduzione

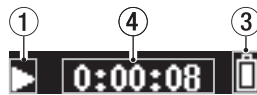

- ① Stato del registratore
- ② Nome del file in riproduzione
- ③ Carica rimanente della batteria
- ④ Tempo di riproduzione trascorso

NOTA

- Durante la riproduzione, tenere premuto il pulsante MENU per visualizzare il tempo rimanente del file in riproduzione.
- 
- Durante la ricerca, verranno visualizzati "◀◀" o "▶▶". Se la velocità di ricerca aumenta, questi diventano "◀◀◀" o "▶▶▶".



- Solo i file (.wav) nella directory principale della card microSD possono essere riprodotti. I file messi in una cartella creata utilizzando un computer, per esempio, non possono essere riprodotti.

Verifica della capacità di registrazione rimanente della card microSD

Quando l'unità è ferma o in registrazione, tenere premuto il pulsante MENU per visualizzare la capacità di registrazione rimanente della microSD.

Impostazioni dal menu

Seguire queste procedure per modificare varie impostazioni dell'unità.

1. Quando la schermata principale è aperta, premere il pulsante MENU per aprire la schermata del menu.
2. Usare i pulsanti ◀◀ e ▶▶ per selezionare la voce di menu da impostare e premere il pulsante ▶/|| [ENTER] per visualizzare la voce di impostazione.
3. Usare i pulsanti ◀◀ e ▶▶ per modificare l'impostazione.
4. Premere il pulsante ▶/|| [ENTER] per confermare l'impostazione e tornare alla schermata del menu.
5. Ripetere i passaggi da 2 a 4, se necessario, per impostare ogni voce.
6. Al termine, premere il pulsante MENU per tornare alla schermata principale.

Struttura del menu

Premere il pulsante **MENU** per aprire la schermata del menu. Questo elenco fornisce una panoramica delle varie voci del menu.

CAUTELA

Durante la registrazione, premendo il pulsante MENU si apriranno solo le seguenti voci di menu.

01:MIC GAIN, 02:EQ, 03:LOW CUT, 04:AUTO LEVEL

Voce di menu	Sommario	Impostazioni (default sottolineato)	Spiegazione
01:MIC GAIN	Impostazione del guadagno microfonico	00 - 50 (in incrementi di 1; default: 25)	Utilizzare per impostare la sensibilità dell'ingresso microfonico. CAUTELA <i>Se la schermata del menu 01:MIC GAIN viene modificata, la voce 04:AUTO LEVEL sarà impostata su OFF se è ON. Quando questo accade, apparirà un messaggio AUTO LVL Cancel.</i>
02:EQ	Impostazioni dell'EQ	NATURAL, STANDARD, INTERVIEW, FIELD	Imposta l'equalizzatore. NATURAL: vicino al suono originale STANDARD: impostazione normale per un microfono shotgun INTERVIEW: ambiente ideale per le interviste FIELD: impostazione ideale per registrazioni ambientali
03:LOW CUT	Filtro Low Cut	OFF, ON	Attiva o disattiva il filtro low-cut all'ingresso microfonico. La frequenza di taglio è di 120 Hz.
04:AUTO LEVEL	Regolazione automatica del livello	OFF, ON	Quando il livello sonoro di ingresso è troppo basso o troppo alto, il volume di registrazione viene aumentato o diminuito automaticamente a un livello appropriato.
05:LIMITER	Limitatore di ingresso	OFF, ON	Questa funzione evita la distorsione quando i segnali sono troppo forti in ingresso. Attiva o disattiva questa funzione. La distorsione può verificarsi con segnali molto forti in ingresso anche se è attivata la funzione LIMITER. In tal caso, utilizzare la voce 01:MIC GAIN della schermata del menu per abbassare la sensibilità di ingresso del microfono o aumentare la distanza dalla sorgente sonora.
06:FS SAMPLE	Impostazione della frequenza di campionamento	44.1kHz, <u>48kHz</u>	Imposta la frequenza di campionamento.

Voce di menu	Sommario	Impostazioni (default sottolineato)	Spiegazione
07:BIT LENGTH	Impostazione della profondità bit di quantizzazione	16bit, <u>24bit</u>	Imposta la profondità di bit di quantizzazione.
08:FILE TYPE	Impostazione del tipo di file di registrazione	<u>MONO</u> , POLY	<p>Impostare il tipo di file di registrazione.</p> <p>MONO: registra con file mono.</p> <p>POLY: registra con file stereo (con gli stessi dati su canali sinistro e destro).</p> <p>CAUTELA</p> <p><i>Quando l'impostazione 09:DUAL REC è su ON, se si imposta 08:FILE TYPE su POLY, l'impostazione 09:DUAL REC verrà commutata su OFF. Quando questo accade, apparirà un messaggio DUAL REC Cancel.</i></p>
09:DUAL REC	Registrazione duale	<u>OFF</u> , ON	<p>Questo registratore può registrare simultaneamente una seconda traccia a un livello di ingresso diverso unitamente alla registrazione normale. Per esempio, è possibile effettuare una normale registrazione con il livello di ingresso impostato il più alto possibile e, contemporaneamente, registrare a un livello di ingresso leggermente inferiore (-6 dB) per sicurezza. I due file registrati (uno a livello più alto e uno a livello più basso) vengono salvati singolarmente.</p> <p>I nomi dei file nella registrazione duale</p> <p>La registrazione duale creerà due file contemporaneamente.</p> <p>Il nome del secondo file creato dalla registrazione duale ha “_D” aggiunto al nome del file normale.</p> <p>Nome del file della registrazione normale Nome del file della registrazione duale</p> <p><u>002</u> TASCAM.WAV <u>002</u>_TASCAM_D.WAV</p> <p>① ② ① ② ③</p> <p>①: 002 (numero di base del file di registrazione)</p> <p>②: TASCAM (secondo l'impostazione WORD della voce 13:NAME TYPE nella schermata del menu)</p> <p>③: D (file della registrazione duale con livello di ingresso inferiore impostato a -6 dB)</p> <p>CAUTELA</p> <p><i>Quando l'impostazione 08:FILE TYPE è su POLY, se si imposta 09:DUAL REC su ON, l'impostazione 08:FILE TYPE verrà commutata su MONO. Quando questo accade, apparirà un messaggio FILE TYPE Cancel.</i></p>
10:TONE LEVEL	Impostazione del tono Slate	<u>OFF</u> , LOW, HIGH	<p>Questo aggiunge un segnale Slate (circa un secondo) quando la registrazione inizia e si ferma.</p> <p>È possibile impostare il livello di tono LOW (-24dB) o HIGH (-12 dB).</p>

Voce di menu	Sommario	Impostazioni (default sottolineato)	Spiegazione
11:WARN BEEPS	Impostazione del segnale acustico di attenzione	<u>OFF</u> ON	Quando questo è impostato su ON, un suono di avviso verrà emesso dal jack delle cuffie a intervalli nelle seguenti circostanze. <ul style="list-style-type: none"> • Quando la carica residua della batteria diviene insufficiente (l'icona della batteria appare vuota). • Quando lo spazio rimanente sulla card microSD si riduce (meno di 10 minuti di tempo di registrazione) • Quando la registrazione non può essere avviata (il limite dei file registrati 999 è stato raggiunto, la card microSD ha un problema, ecc.)
12:POWER SAVE	Spegnimento automatico	<u>OFF</u> <u>AUTO</u>	Attiva o disattiva questa funzione. Nel funzionamento a batteria con questa funzione attiva, se l'unità è ferma e non si effettua alcuna operazione per circa 10 minuti, l'unità si spegne automaticamente.
13:NAME TYPE	Impostazione del nome del file	<u>WORD</u> DATE	È possibile selezionare il formato dei nomi dati da questa unità ai file registrati. WORD: per i nomi vengono usati 6 caratteri impostati con la voce 14:FILE NAME della schermata del menu. Esempio: 000_TASCAM.wav DATE: come nome del file viene utilizzata la data (in formato aammgg). Esempio: 000_110101.wav
14:FILE NAME	Impostazione del nome del file	[TASCAM]	Premere il pulsante ►/II [ENTER] per spostare il cursore da sinistra a destra di un carattere alla volta. Quando il cursore si trova nel carattere in fondo a destra, premere il pulsante ►/II [ENTER] per confermare il nome del file e tornare alla schermata del menu. Usare i pulsanti ◀◀ e ▶▶ per cambiare il carattere nella posizione del cursore. Oltre a lettere e numeri, possono essere usati i seguenti caratteri: : ! # \$ % & ' () + , - . : ; = @ [] ^ _ ` { }
15:FORMAT SD	Formatta la card microSD	Sure? <u>YES</u> /NO	Use this to format the microSD card in the unit. YES: avvia la formattazione della card. Una volta completata la formattazione, riappare la schermata del menu. NO: ritorna alla schermata del menu.
16:BATT TYPE	Impostazione della batteria	<u>ALK</u> NiMH, LITH	Usare questa opzione per impostare il tipo di batteria utilizzata. Questa impostazione viene utilizzata per mostrare la quantità di carica residua della batteria e determinare se l'unità ha alimentazione sufficiente per il funzionamento normale. ALK: batteria alcalina AAA LITH: batteria al litio AAA NiMH: batteria Ni-MH AAA

Voce di menu	Sommario	Impostazioni (default sottolineato)	Spiegazione
17:DATE/TIME	Impostazione dell'orologio interno Anno/mese/giorno/ora/minuto	YY-MM-DD HH:MM	YY-MM-DD HH:MM ① ② ③ ④ ⑤ ①: YY (anno) ②: MM (mese) ③: DD (data) ④: HH (ora) ⑤: MM (minuto) Premere il pulsante ► / II [ENTER] per spostare il cursore da sinistra a destra: ① → ② → ③ → ④ → ⑤. Quando il cursore si trova su ⑤ a destra, premere il pulsante ► / II [ENTER] per confermare la data e l'ora e tornare alla schermata del menu. Usare i pulsanti ◀◀ e ▶▶ per modificare il numero nella posizione del cursore.
18:TRACK INC	Incremento traccia a tempo	<u>OFF</u> ON	Senza pausa, può essere creato automaticamente un nuovo file durante la registrazione dopo che sono trascorsi circa 15 minuti.
19:SYS INIT	Ripristina le impostazioni predefinite di fabbrica	Sure? <u>YES</u> /NO	Usare questa opzione per ripristinare le varie impostazioni di questa unità ai valori predefiniti (impostazioni di fabbrica). YES: inizializza le impostazioni. Una volta completata l'inizializzazione, riappare la schermata del menu. NO: ritorna alla schermata del menu.
20:VER INFO	Mostra la versione del firmware	Vx.xx xxxx	Questa è la versione firmware utilizzato dall'unità. Quando viene visualizzata la versione, premere il pulsante ► / II [ENTER] per tornare alla schermata del menu.

Messaggi

Di seguito è riportato un elenco dei messaggi a comparsa.

Messaggio	Significato e risposta
Battery Empty	La batteria è quasi scarica. Sostituire la batteria.
Card Error	La card microSD non viene riconosciuta correttamente. Cambiare la card microSD.
Card Full	La card microSD non ha più spazio. Cancellare i file non necessari o spostarli su un computer per fare spazio.
File Full	Il numero totale di file registrati supera il limite di 999. Cancellare i file non necessari o spostarli su un computer per fare spazio.
Format Error	La card microSD non è formattata correttamente o la formattazione è danneggiata. Usare i pulsanti DR-10SG per formattare la card microSD.
Invalid Card	La card potrebbe essere danneggiata. Cambiare la card microSD.
No Music File	Non vi è alcun file che possa essere riprodotto sulla card microSD.
Non-Supported	Il file audio non è in un formato supportato o è danneggiato.
Write Timeout	La tempo per la scrittura della card microSD è scaduto. Passare a una card più veloce o effettuare il backup dei file su un computer e formattare la card.
Player Error	Se si verifica uno qualsiasi di questi errori, spegnere l'unità una volta e riavviarla. Se l'unità non può essere spenta, rimuovere la batteria o scollegare il cavo USB, se viene utilizzata l'alimentazione dal bus USB.
Write Failed	Se questi messaggi di errore continuano ad apparire frequentemente, si prega di contattare un centro di assistenza TEAC (elencato a pagina 2 di questo manuale).

Specifiche

Dati generali

Supporti di registrazione

Card microSD (64 MB–2 GB)

Card microSDHC (4 GB–32 GB)

Formati di registrazione/riproduzione

44.1/48kHz, 16/24 bit

MONO/POLY WAV (formato BWF)

Ingresso/uscita

Ingresso microfono

Direzionale: Supercardiode

Guadagno microfonico: da 0 a +50 dB (a passi di 1 dB)

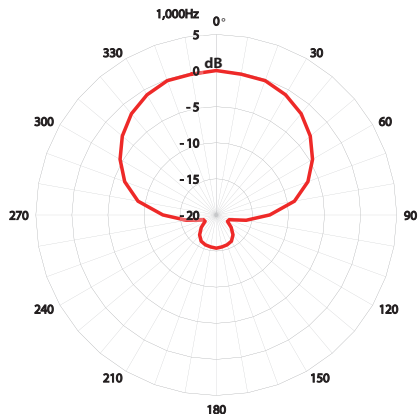

■ Presa

Connettore: 1/8" (3,5 mm) mini stereo (uscita audio dual mono)
(Un cavo attenuatore può essere collegato per attenuare il livello di uscita).

■ Porta USB

Tipo connettore: Micro-B
Formato: USB 2.0 HIGH SPEED mass storage class

Prestazioni audio

■ Risposta in frequenza

50 Hz – 20 kHz

■ Rapporto S / N

78 dB (+30dB guadagno MIC, pesato-A)

Generali

■ Alimentazione

1 batteria AAA (alcalina, NiMH o al litio)
Alimentazione dal bus USB di un computer

■ Consumo

0,75 W (massimo)

■ Consumo di corrente (alimentazione dal bus USB)

0,15 A (massimo)

■ Tempo operativo a batteria (funzionamento continuo)

• Uso con la batteria alcalina (EVOLTA)

	Formato	Tempo operativo	Nota
Registrazione	WAV, 48kHz, 24 bit	Circa 8,5 ore	Cuffie non collegate Limiter: off Registrazione duale: off Tipo di file: mono

Registrazione: tempo di registrazione JEITA

• Uso con la batteria NiMH (eneloop)

	Formato	Tempo operativo	Nota
Registrazione	WAV, 48kHz, 24 bit	Circa 7,5 ore	Cuffie non collegate Limiter: off Registrazione duale: off Tipo di file: mono

Registrazione: tempo di registrazione JEITA

• **Uso con la batteria al litio (Energizer ULTIMATE LITHIUM)**

	Formato	Tempo operativo	Nota
Registrazione	WAV, 48kHz, 24 bit	Circa 15 ore	Cuffie non collegate Limiter: off Registrazione duale: off Tipo di file: mono

Registrazione: tempo di registrazione JEITA

■ **Conservazione della data e dell'ora**

Batteria al litio secondaria × 1 (incorporata)

■ **Dimensioni**

53 x 168,1 x 70,3 millimetri (larghezza × altezza × profondità, sporgenze escluse)

■ **Peso**

110 g (comprese le batterie) / 98 g (senza batterie)

■ **Temperatura di esercizio**

0°C–40°C

Dimensioni

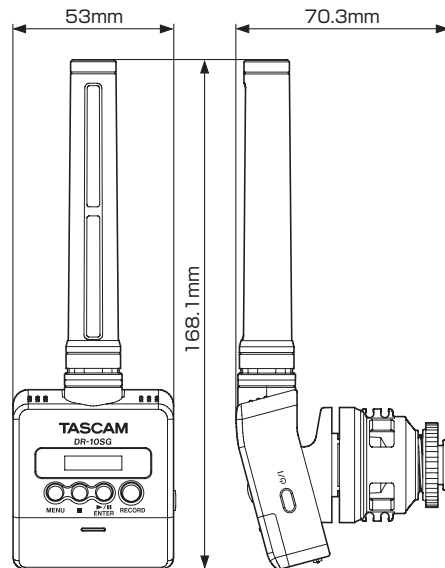









- Le illustrazioni in questo manuale potrebbero differire in parte dal prodotto reale.
- Le specifiche e l'aspetto possono essere modificati senza preavviso per migliorare il prodotto.

取扱説明書

安全にお使いいただくために



製品を安全に正しくお使いいただき、あなたや他の人々への危害や財産への損害を未然に防止するために、以下の注意事項をよくお読みください。



	警告	以下の内容を無視して誤った取り扱いをすると、人が死亡または重傷を負う可能性が想定される内容を示しています。
	注意	万一、異常が起きたら煙が出たり、変なにおいや音がするときは機器の内部に異物や水などが入ったときはこの機器を落とし、カバーを破損したときは異常状態のまま使用すると、火災・感電の原因となります。販売店またはティアック修理センター（巻末に記載）に修理をご依頼ください。
	禁止	この機器の隙間などから内部に金属類や燃えやすい物などを差し込んだり、落としたりしない 火災・感電の原因となります。
	分解禁止	航空機の離着陸時には使用しない 航空機の運航の安全に支障を及ぼす恐れがあるため、離着陸時の使用は航空法令により制限されていますので、離着陸時は本機の電源をお切りください。 この機器のカバーは絶対に外さない カバーを外す、または改造すると、火災・感電の原因となります。 内部の点検・修理は販売店またはティアック修理センター（巻末に記載）にご依頼ください。 この機器を改造しない 火災・感電の原因となります。





	注意	以下の内容を無視して誤った取り扱いをすると、人が傷害を負う可能性が想定される内容および物的損害の発生が想定される内容を示しています。
	指示	オーディオ機器を接続する場合は、各々の機器の取扱説明書をよく読み、電源を切り、説明にしたがって接続する また、接続は指定のコードを使用する 電源を入れる前には、音量を最小にする 突然大きな音が出て、聴力障害などの原因となることがあります。また、モニター機器などを破損する原因となることがあります。 ぐらついた台の上や傾いた所など不安定な場所に置かない 湿気やほこりの多い場所に置かない。風呂、シャワー室では使用しない 調理台や加湿器のそばなど油煙や湯気が当たる場所に置かない 火災・感電やけがの原因となることがあります。
	禁止	濡れた手でコネクタの抜き差ししない 感電の原因となることがあります。
	禁止	5年に1度は、機器内部の掃除を販売店またはティアック修理センター（巻末に記載）にご相談ください。 内部にほこりがたまったまま、長い間掃除をしないと火災や故障の原因となることがあります。特に、湿気が多くなる梅雨期の前に行うと、より効果的です。なお、掃除費用については、ご相談ください。
	注意	

電池の取り扱いについて

本機は、電池を使用しています。誤って使用すると、発熱、発火、液漏れなどを避けるため、以下の注意事項を必ず守ってください。

	警告	乾電池に関する警告
	禁止	乾電池は絶対に充電しない 破裂、液漏れにより、火災・けがの原因となります。

	警告	電池に関する警告
	強制	電池を入れるときは、極性表示（プラスとマイナスの向き）に注意し、電池ケースに表示されている通りに正しく入れる 間違えると電池の破裂、液漏れにより、火災・けがや周囲を汚損する原因となることがあります。 長時間使用しないときは電池を取り出しておく 液が漏れて火災・けが、周囲を汚損する原因となることがあります。もし液が漏れた場合は、電池ケースに付いた液をよく拭き取ってから新しい電池を入れてください。また、万一漏れた液が身体に付いたときは、水でよく洗い流してください。
	禁止	指定以外の電池は使用しない 新しい電池と古い電池、または種類の違う電池を混ぜて使用しない 破裂、液漏れにより、火災・けがや周囲を汚損することがあります。 炎天下の車内や暖房器具のそばなど、温度が高くなる所で保管しない 本体の変形によるショートや発火、故障、電池の劣化の原因となります。

	注意	電池に関する注意
	禁止	金属製の小物類と一緒に携帯、保管しない ショートして液漏れや破裂などの原因となることがあります。
	分解禁止	分解しない 電池内の酸性物質により、皮膚や衣服を損傷する恐れがあります。
	注意	保管や廃棄をする場合は、他の電池や金属の物と接触しないようにテープなどで端子を絶縁してください。 使い終わった電池は、電池に記載された廃棄方法、もしくは各市町村の廃棄方法にしたがって捨ててください。

目次

安全にお使いいただくために	95
電池の取り扱いについて	95
はじめに	96
本機の概要	96
本製品の構成	97
本書の表記	97
設置上の注意	97
製品のお手入れ	97
ユーザー登録について	97
結露について	98
アフターサービス	98
各部の名称と働き	98
トップパネル	98
リア	99
左サイドパネル	100
右サイドパネル	100
ボトムパネル	100
ノイズアイソレーションアーム	100
準備	101
電源について	101
単4形電池で使用する	101
電源供給の状態表示	101
ケーブルクリップを使う	101
ノイズアイソレーションアームを使う	102
電源をオンにする／オフにする	102
電源をオンにする	102
電源をオフにする	102
電源のオートオフ	102
microSDカードを取り付ける	103

microSDカードの取り扱いについて	103
microSDカードの取り扱い上の注意	103
microSDカードの録音時間について	103
パソコンと接続する	104
録音／停止をするには	104
再生／早戻し／早送りをするには	105
microSDカードの記録残容量を 確認するには	105
メニューを設定する	105
メニュー項目の構成	106
メッセージ	110
仕様	110
定格	110
入出力定格	110
オーディオ特性	111
一般	111
寸法図	111

はじめに

このたびは、TASCAM 製品をお買い上げいただきまして、誠にありがとうございます。ご使用になる前に、この取扱説明書をよくお読みになり、正しい取り扱い方法をご理解いただいた上で、永らくご愛用くださいますようお願い申し上げます。お読みになったあとは、いつでも見られる所に保管してください。また取扱説明書は、TASCAMのウェブサイト (<http://tascam.jp/>) からダウンロードすることができます。

本機の概要

- DSLR用ショットガン（スーパーカーディオイド）マイク付きPCMレコーダーです。
- タッチノイズを軽減するフローティング機構を採用し、オートフォーカス・手振れ補正動作時などのメカ音などを低減します。
- デジタルカメラのアクセサリシュー (ISO/JIS規格準拠) に直接取り付けることが可能な他に、取り付け足底面にあるカメラネジにより三脚やスタンドへの固定も可能です。
- 記録メディアにmicroSD/microSDHCカードを採用
- 44.1k/48kHz、16/24ビット Mono/PolyのリアPCM (WAV形式 / BWFフォーマット) 録音が可能
- 録音を継続したまま、一定の録音時間長 (約15分) でファイルを更新できるタイムトラックインクリメント機能
- 入力レベルが大きすぎる場合に、その部分だけ適度なレベルに自動的に調節するリ

ミッター機能

- 低域ノイズの低減に便利なローカットフィルター機能
- 異なるレベルで2系統の録音を同時に行うことができるデュアル録音機能（ファイルタイプをMONOに設定したときのみ）
- 編集に便利なスレートトーン機能
- 録音場面に適した音色を選択できるイコライザー機能
- Polyファイル形式での録音に対応
- ファイル名の形式をユーザーワードまたは日付のどちらかに設定可能
- 録音したファイルをその場で確認できる再生機能
- 日時情報保存用にリチウム二次電池搭載
- ø3.5mm（1/8"）ヘッドホン端子を装備
- 広視野角／高視認性の96x16ドット有機ELディスプレイを搭載
- Micro-B タイプUSB 2.0端子

本製品の構成

本製品の構成は、以下の通りです。
梱包箱と梱包材は、後日輸送するときのために保管してください。

付属品が不足している場合や輸送中の損傷が見られる場合は、タスカムカスタマーサポート（巻末に記載）までご連絡ください。

- 本体 x1
- アッテネットケーブル（カメラ入力用） x1
- ウィンドスクリーン x1
- ノイズアイソレーションアーム x1
- ケーブルクリップ x1

- 取扱説明書（本書、保証書付き） x1

本書の表記

本書では、以下のような表記を使います。

- 本機および外部機器のボタン／端子などを「MENUボタン」のように太字で表記します。
- ディスプレーに表示される文字を ON のように表記します。
- ディスプレーに表示される反転表示部のことを「カーソル」と表記します。
- 「microSD/microSDHCメモリーカード」のことを「microSDカード」と表記します。
- 必要に応じて追加情報などを、「ヒント」、「メモ」、「注意」として記載します。

ヒント

本機をこのように使うことができる、といったヒントを記載します。

メモ

補足説明、特殊なケースの説明などをします。

注意

指示を守らないと、人がけがをしたり、機器が壊れたり、データが失われたりする可能性がある場合に記載します。

設置上の注意

- 本機の動作保証温度は、摂氏0度～40度です。
- 次のような場所に設置しないでください。音質低下の原因、または故障の原因となります。
 - 振動の多い場所
 - 窓際などの直射日光が当たる場所
 - 暖房器具のそばなど極端に温度が高い場所
 - 極端に温度が低い場所
 - 湿気が多い場所や風通しが悪い場所
 - ほこりの多い場所
 - 直接雨などの水が当たる場所
- パワーアンプなど熱を発生する機器の上に本製品を置かないでください。

製品のお手入れ

製品の汚れは、柔らかい布でからぶきしてください。化学ぞうきん、ベンジン、シンナー、アルコールなどで拭かないでください。表面を傷める、または色落ちさせる原因となります。

ユーザー登録について

TASCAMのウェブサイトにて、オンラインでのユーザー登録をお願いいたします。

<http://tascam.jp/support/registration/>

結露について

本製品を寒い場所から暖かい場所へ移動したときや、寒い部屋を暖めた直後など、気温が急激に変化すると結露を生じることがあります。結露したときは、約1~2時間放置してから電源を入れてお使いください。

アフターサービス

- この製品には、保証書が添付（巻末に記載）されています。大切に保管してください。万が一販売店の捺印やご購入日の記載がない場合は、無料修理保証の対象外になりますので、ご購入時のレシートなどご購入店・ご購入日が確認できる物を一緒に保管してください。
 - 保証期間は、お買い上げ日より1年です。保証期間中は、保証書に記載の無料修理規定によりティアック修理センター（巻末に記載）が無料修理いたします。その他の詳細については、保証書をご参照ください。
 - 保証期間経過後、または保証書を提示されない場合の修理については、お買い上げの販売店またはティアック修理センター（巻末に記載）にご相談ください。修理によって機能を維持できる場合は、お客様のご要望により有料修理いたします。
 - 万一、故障が発生した場合は使用を中止し、必ず電池を抜いて、お買い上げの販売店またはティアック修理センター（巻末に記載）までご連絡ください。
- 修理を依頼される場合は、次の内容をお知らせください。なお、本機の故障、もしくは不具合により発生した付随的損害（録音内容などの補償）の責については、ご容赦ください。
 - 型名、型番（DR-10SG）
 - 製造番号（Serial No.）
 - お買い上げ年月日
 - お買い上げ販売店名
 - 故障の症状（できるだけ詳しく「修理メモ」に記入してください）
 - 本機で使用するメディアの記録内容が消失した場合、その修復に関する補償を含めて、弊社は責任を負いかねます。
 - お問い合わせ先については、巻末をご参照ください。
 - 当社は、この製品の補修用性能部分（製品の機能を維持するために必要な部品）を製造打ち切り後8年間保有しています。
 - 本機を廃棄する場合に必要な収集費などの費用は、お客様のご負担になります。

各部の名称と働き

トップパネル

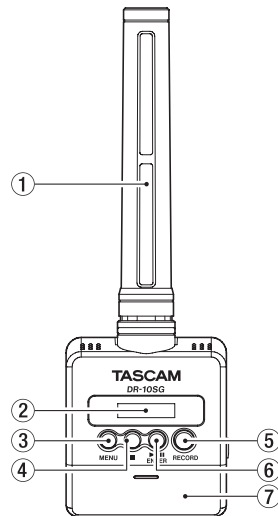

① ショットガンマイク

エレクトレットコンデンサーマイクタイプでスーパーカーディオイドのモノラルマイクです。

② ディスプレー

各種情報を表示します。

③ MENUボタン

- ホーム画面の表示中にMENUボタンを押すと、メニュー画面が表示されます。メニュー画面の表示中にもう一度、MENUボタンを押すと、ホーム画面に戻ります。
- 設定項目を表示中にMENUボタンを押すと、メニュー画面に戻ります。

④ ■ボタン

録音中にこのボタンを押すと、録音を停止します。
再生中にこのボタンを押すと、その位置で再生を停止します（一時停止）。一時停止中にこのボタンを押すと、ファイルの先頭に戻ります。

⑤ RECORDボタン

このボタンを押すと、録音を開始します。

⑥ ▶/■[ENTER]ボタン

- ホーム画面の表示中に▶/■[ENTER]ボタンを押すと、ファイルの再生を開始します。
- 再生中に▶/■[ENTER]ボタンを押すと再生を停止します（一時停止）。
- メニュー画面／設定項目を表示中に▶/■[ENTER]ボタンを押すと、選択している項目を確定します。また、確認のメッセージに対して確定するときに使います。

⑦ 電池ケース蓋

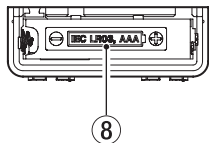

⑧ 電池ケース

本機の電源になる電池（単4形電池、1本）を収納するケースです。

リア

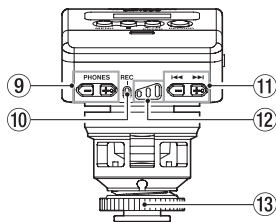

⑨ PHONES [-] / [+]ボタン

PHONE端子から出力される音量を、+ボタンまたは-ボタンを使って調節します。このとき、ボリューム位置がディスプレイに表示されます。

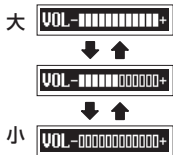

注意

ヘッドホンを接続する前には、音量を最小にしてください。突然大きな音が出て、聴力障害などの原因となることがあります。ヘッドホンを接続するときや使用中には、端子に無理な力を加えないでください。特

にミニジャックを使う場合は思わぬ力が加わり、機器を破損してしまう恐れがありますのでご注意ください。

⑩ RECインジケータ

録音中、このインジケータが点灯します。

⑪ ◀◀ / ▶▶ボタン

- 録音中に◀◀ / ▶▶ボタンを押すと、マイクゲインの設定を変更できます。
- 再生中またはファイルの途中で停止しているときに◀◀ボタンを押すと、ファイルの先頭に戻ります。
- ファイルの先頭では、1つ前のファイルにスキップします。また、再生中に長押しすると、早戻しサーチを行います。
- 再生中またはファイルの途中で停止しているときに▶▶ボタンを押すと、次のファイルにスキップします。また、再生中に長押しすると、早送りサーチを行います。
- メニュー画面の表示中に◀◀ / ▶▶ボタンを押して、メニュー項目を選択します。
- 設定項目を表示中に◀◀ / ▶▶ボタンを押すと、カーソルを左右に移動します。
- ファイル名の入力する際に、文字選択で使用します。

注意

④4#AUTO LEVEL 設定がONの場合には、録音中の◀◀ / ▶▶ボタンによるマイクゲインの設定は変更できません。その時、ポップアップメッセージ NO-AUTOLVL ON! が表示されます。

⑫ 録音レベルインジケータ

録音レベル調整の目安にしてください。

- 消灯：録音レベルが低すぎます。
- 黄色：録音レベルが低めです。
- 緑色：録音に適したレベルです。
- 赤色：録音レベルが高すぎます。

⑬ 取り付け脚ロックナット

左サイドパネル

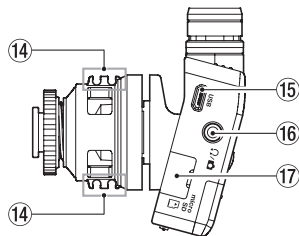

⑭ コードホルダー

⑮ USB端子

Micro-BタイプのUSBポートです。USBの規格に準拠したケーブルを使って、パソコンと接続ができます。接続時にUSBバスパワーで駆動するかパソコンとUSB接続するかを選択するPOWER/STORAGE画面が表示されます。

注意

パソコンとの接続は、USBハブを経由せずに直接接続してください。

⑯ Ω / 端子

ヘッドホン/ラインアウト兼用端子です。付属のアッテネートケーブルをご使用いただくと、カメラ入力との接続が可能です。

⑰ microSDカードスロット

microSDカードの挿入/取り出しをします。左サイドパネルのmicroSDカードスロットのカバーを開けます。(→ 103ページ「microSDカードを取り付ける」)

右サイドパネル

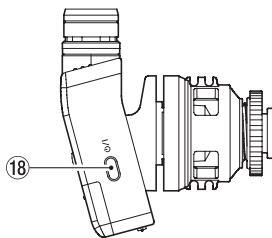

⑱ 電源ボタン

電源ボタンを押した状態で1秒程度保持することで、電源のオン/オフの切り換えを行います。

メモ

本機は誤操作を防止するため、操作してから作動するまで1秒程度の遅れが生じます。

ボトムパネル

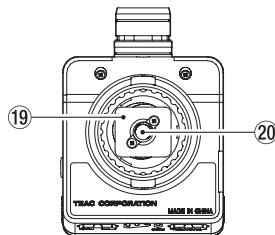

⑲ 取り付け脚

⑳ 三脚取り付け用穴 (1/4インチ)

ノイズアイソレーションアーム

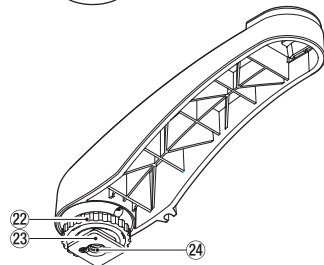
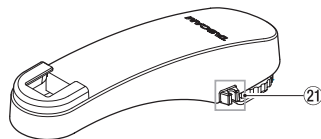

- ②1 コードホルダー
- ②2 取り付け脚ロックナット
- ②3 取り付け脚
- ②4 三脚取り付け用穴 (1/4インチ)

注意

- 本機およびノイズアイソレーションアームを持って接続機器を持ち上げないでください。無理な負荷がかかった場合は、本機または接続機器を破損するおそれがあります。
- 使用時以外は、本機を接続機器から外して保管してください。接続したままで無理な負荷がかかった場合は、本機または接続機器を破損するおそれがあります。

準備

電源について

本機は、単4形電池1本またはUSBケーブルを使って (USBバスパワー供給)、本機に電源を供給します。

本機は、単4形アルカリ乾電池および単4形ニッケル水素電池、単4形リチウム乾電池も使用することができます。

単4形電池で使用する

本機のリアパネルの電池ケース蓋を開けて、電池ケース内の⊕と⊖の表示に合わせて、単4形電池を1本セットして、電池ケース蓋を閉めます。

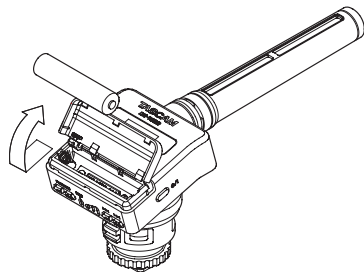

単4形電池で使用する時、電池の残量表示や正常動作に必要な最低残量を識別するために、電池の種類を設定してください。(→ 105ページ「メニューを設定する」)

注意

- 単4形マンガン乾電池は、使用できません。
- 本機で単4形ニッケル水素電池を充電することはできません。市販の充電器をご使用ください。

電源供給の状態表示

電池駆動時は、ディスプレイの右上に電池アイコンを表示します。

電池残量に応じて、目盛りが表示されます (→ →)。

目盛り表示がなくなると アイコンとRECインジケーターが点滅し、電池切れのためにまもなく電源がオフになります。

USBバスパワー駆動時は、 を表示します。

ケーブルクリップを使う

付属するケーブルクリップを本機のコードホルダーに取り付け、ケーブルを引っ掛けます。

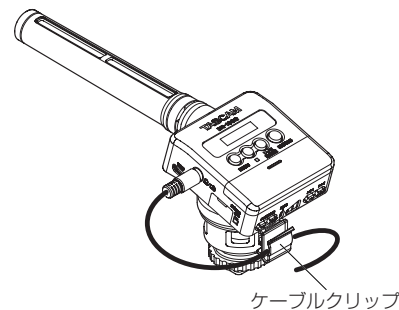
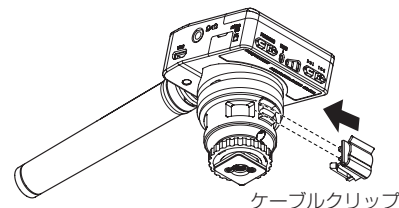

[ケーブルクリップ使用例]

ノイズアイソレーションアームを使う

付属するノイズアイソレーションアームを使って本機を取り付けた場合には、カメラのオートフォーカスや手振れ補正などのモーター音を低減できます。

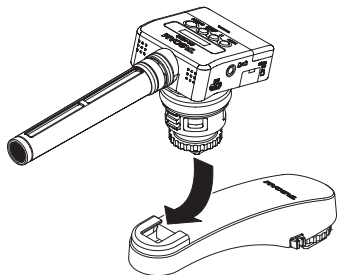

ノイズアイソレーションアーム

電源をオンにする／オフにする

注意

電源のオン／オフ時にヘッドホンを装着しないでください。ノイズによっては、スピーカや聴覚を損傷する恐れがあります。

電源をオンにする

電源がオフ時に **0/I** ボタンを押して、1秒程度保持すると DR-10SG（起動画面）が表示され、本機が起動します。



メモ

最後の操作から数分経過するとディスプレイは、下記のようなスクリーンセーバー画面になります。



電源をオフにする

電源がオン時に **0/I** ボタンを押して、1秒程度保持すると本機の電源がオフし、ディスプレイが消灯します。

注意

電源をオフにするときは、必ず **0/I** ボタンで行ってください。

電源がオンのときに電池を外したり、USBバスパワーで使用しているときにUSBケーブルを抜いたりすると録音データや設定などが全て失われます。なお、失われたデータや設定は、復活することができません。

電源のオートオフ

電池駆動のとき、メニュー画面の 12:POWER SAVE 項目の設定が AUTO の場合、停止状態の最後の操作から約10分経過すると自動的に電源がオフになります。

メモ

お買い上げ後、初回電源投入時は内蔵時計の時刻が正しくありませんのでメニュー 17:DATE/TIME 項目より日時の設定を行ってください。また、初回電源投入時（および電池がない状態で、しばらく置いたため内蔵時計がリセットされたとき）には、起動画面が表示されたあとに、日時を設定するメニュー画面の 17:DATE/TIME 項目が表示される場合があります。設定方法の詳細は、106ページ「メニュー項目の構成」の 17:DATE/TIME 項目をご参照ください。

microSDカードを取り付ける

左サイドパネルのmicroSDカードスロットのカバーを開けます。

- 挿入する
microSDカードを下図の矢印方向にカチッと音がするまで差し込みます。
- 取り出す
microSDカードを軽く押し込んでから放すと手前に出てきます。

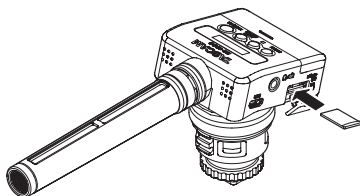

注意

本機でmicroSDカードを使えるようにするために、本機でフォーマットする必要があります。(→ 105ページ「メニューを設定する」)

- microSDカードをフォーマット後、本機の電源をオンにするとディスプレイに下記画面が表示されます。



- microSDカードをセットしないまま、本機の電源をオンにするとディスプレイに下記画面が表示されます。



microSDカードの取り扱いについては、下記をご参照ください。(→ 103ページ「microSDカードの取り扱いについて」)

microSDカードの取り扱いについて

microSDカードの取り扱い上の注意

本機では、microSD/microSDHCカードを使って録音や再生を行います。

使用できるカードは、64MB～2GBのmicroSDカード、および4GB～32GBのmicroSDHCカードです。

TASCAMのウェブサイト (<http://tascam.jp/>) には、当社で動作確認済みのmicroSDカードのリストが掲載されていますので、ご参照ください。microSD/microSDHCカードは、精密にできています。カードやスロットの破損を防ぐため、取り扱いに当たって以下の点をご注意ください。

- 極端に温度の高い、あるいは低い場所に放置しないこと。
- 極端に湿度の高い場所に放置する、または濡らさないこと。
- 上に物を乗せたり、ねじ曲げたりしないこと。
- 衝撃を与えないこと。
- データ転送などアクセス中に、抜き差しを行わないこと。

microSDカードの録音時間について

microSD/microSDHCカード容量別の録音時間を以下の表に示します。

microSD / microSDHC カード容量	録音時の設定WAV24ビット 48kHz	
	DUAL REC OFF時	DUAL REC ON時/ FILE TYPE POLY時
1GB	2時間04分	1時間02分
2GB	4時間08分	2時間04分
4GB	8時間16分	4時間08分
8GB	16時間32分	8時間16分

- 上記録音時間は目安です。ご使用のmicroSD/microSDHCカードにより異なる場合があります。
- 上記録音時間は連続録音時間ではなく、microSD/microSDHCカードに可能な録音合計時間です。

パソコンと接続する

図のように、パソコンと本機をUSBケーブルを使って接続します。

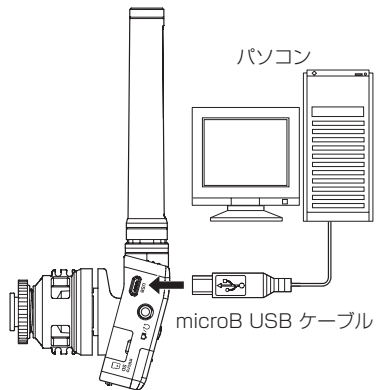

電源がオフ、または電源のオンのときUSB接続にすると、USBバスパワーで供給するか、またはパソコンとUSB接続するかを選択するPOWER/STORAGE画面がディスプレイに表示されます。

画面の選択肢（POWER/STORAGE）を◀◀ボタンと▶▶ボタンで選択（反転表示）し、▶/||[ENTER]ボタンで確定します。



● POWER を選択した場合、電源をUSB端子から供給され、ホーム画面が表示されます。

● STORAGE を選択した場合、パソコンと問題なく本機が接続すると USB connected を表示します。

パソコン上にはUSBデバイスとして、本機でフォーマットした場合には DR-10SG、その他の場合にはフォーマット時に設定したボリュームラベルが表示されます。

表示されたドライブをダブルクリックして開くと録音ファイルの一覧が表示しますので、目的のファイルを取り出します。

録音／停止をするには

録音開始

電源オンの状態からRECORDボタンを押すと、録音を開始します。

録音停止

■ ボタンを押すと、録音を停止します。

停止中／録音開始時／録音中は、下記の表示になります。

停止中



録音開始時



録音中

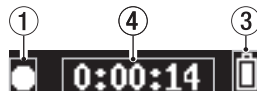

- ① レコーダーの状態表示
- ② ファイル名
- ③ 電池残量表示
- ④ 録音経過時間

メモ

- 録音中にファイルサイズが2GBに達すると、自動的に現在のファイルへの録音を停止し、新しいファイルに録音を継続します。（トラックインクリメント）
- 本体のRECインジケータ（緑点灯）を目安にして、メニュー画面の1:MIC GAIN項目、または録音中に◀◀ / ▶▶ボタンで設定します。（→ 106ページ「メニュー項目の構成」）
- 録音中にRECORDボタンを押すたびに、録音経過時間表示とmicroSDカードの記録残容量表示が表示が切り換わります。

④: AUTO LEVEL 設定が ON の場合には、録音中の◀◀ / ▶▶ボタンによるマイクゲインの設定は変更できません。その時、ポップアップメッセージ HQ-AUTOLVL ON! が表示されます。

再生／早戻し／早送りをするには

本機が起動後、下記のホーム画面が表示されます。



再生／停止

ホーム画面で停止中に▶/■[ENTER]ボタンを押すと、再生を始めます。もう一度ボタンを押すと停止（一時停止）します。

早戻し／早送り

再生中に◀◀ボタン/▶▶ボタンを押し続けると、早戻し／早送りサーチ再生を開始します。◀◀ボタン/▶▶ボタンを押し続けた状態を保持すると、サーチスピードが速くなります。

◀◀ボタン/▶▶ボタンを放すと再生に戻ります。

再生開始時／再生中は、下記の表示になります。



- ① レコーダーの状態表示
- ② 再生ファイル名
- ③ 電池残量表示
- ④ 再生経過時間

メモ

- 再生中にMENUボタンを押し続けると、再生中ファイルの残量時間が表示されます。



- サーチ中は◀◀/▶▶が表示され、サーチスピードが速くなると◀◀◀/▶▶▶表示になります。



- 再生の対象となるファイルは、microSDカードのROOTにあるファイル(.wav)のみです。パソコンなどでフォルダーを作成し、そのフォルダーにファイルを作成しても再生の対象とはなりません。

microSDカードの記録残容量を確認するには

停止中にMENUボタンを押し続けると、microSDカードの記録残容量が表示されます。

メニューを設定する

本機の各種設定を以下の手順で変更します。

1. ホーム画面の表示中にMENUボタンを押して、メニュー画面を表示します。
2. ◀◀ボタンと▶▶ボタンを押して設定するメニュー項目を選択し、▶/■[ENTER]ボタンを押して設定項目を表示します。
3. ◀◀ボタンと▶▶ボタンを押して、設定を変更します。
4. ▶/■[ENTER]ボタンを押して設定を確認し、メニュー画面に戻ります。
5. 必要に応じて、手順2.~4.を繰り返して各項目を設定します。
6. 設定が終了したら、MENUボタンを押してホーム画面に戻ります。

メニュー項目の構成

MENUボタンを押すと、メニュー画面が表示されます。メニュー項目は、以下の通りです。

注意

録音中にMENUボタンを押すと、下記のメニュー項目のみ表示されます。

01:MIC GAIN、02:EQ、03:LOW CUT、04:AUTO LEVEL

メニュー項目	機能内容	設定項目(初期値:下線付き)	機能説明
01:MIC GAIN	マイクゲインの設定	00 ~ 50 (1ステップ、初期値: 25)	マイク入力之感度を設定します。 注意 メニュー画面の 04:AUTO LEVEL 項目の設定が ON の時に 01:MIC GAIN 項目の設定を変更すると、04:AUTO LEVEL 項目の設定は OFF になります。その時、ポップアップメッセージ AUTO LVL Cancel が表示されます。
02:EQ	EQの設定	NATURAL / STANDARD / INTERVIEW / FIELD	イコライザーを設定します。 NATURAL : オールマイティに使えるフラットな特性です。 STANDARD : 標準的なビデオカメラ用ショットガンマイクの特性です。 INTERVIEW : インタビュー、会話等、人の音声の録音に適しています。 FIELD : 自然音の録音に適しています。
03:LOW CUT	ローカットフィルター	OFF / ON	マイク入力のローカットフィルターのオン/オフを設定します。 カットオフ周波数は、120Hzです。
04:AUTO LEVEL	オートレベル	OFF / ON	入力音が小さいときは大きく、大きいときは小さくなるように録音レベルを自動で調節します。
05:LIMITER	リミッター	OFF / ON	突発的な過大入力による歪みを防ぐ機能です。機能のオン/オフを設定します。 入力音が大きすぎるとリミッターをオンにしても歪んでしまう場合があります。 その際は、メニュー画面の 01:MIC GAIN 項目でマイク入力之感度を下げるか、音源からマイクを離してください。
06:FS SAMPLE	サンプリング周波数の設定	44.1kHz / 48kHz	サンプリング周波数を設定します。
07:BIT LENGTH	量子化ビット数の設定	16bit / 24bit	量子化ビット数を設定します。

メニュー項目	機能内容	設定項目(初期値:下線付き)	機能説明
08:FILE TYPE	録音ファイルタイプの設定	<u>MONO</u> / POLY	録音ファイルのファイルタイプを設定します。 MONO : モノラルファイルとして扱います。 POLY : ステレオファイルとして扱います (ただし、Lch / Rchは同じデータ)。 注意 09:DUAL REC の設定が ON のときに 08:FILE TYPE の設定を POLY に設定すると、09:DUAL REC の設定は OFF になります。その時、ポップアップメッセージ DUAL REC Cancel が表示されます。
09:DUAL REC	デュアル録音	<u>OFF</u> / ON	本機では、通常の録音とは別に、異なる入力レベルでもう1つの録音を同時に行うことができます。たとえば、片方はできるだけ入力レベルを上げた状態で通常の録音をし、安全のために入力レベルを少し低め (-6dB) に設定したもう1つの録音を同時にするということが出来ます。録音ファイルは、2個 (入力レベルを上げたファイル、入力レベルを下げたファイル) で保存されます。 デュアル録音時のファイル名 デュアル録音を行うと、2つのファイルが同時に作成されます。 デュアル録音されたもう1つのファイルのファイル名は、通常録音されたファイルのファイル名に <u>D</u> が追加された名前になります。 通常録音のファイル名 デュアル録音のファイル名 <u>002</u> - TASCAM.WAV <u>002</u> - TASCAM - <u>D</u> .WAV ① ② ① ② ③ ① : 002 (録音ファイルの基本番号) ② : TASCAM (メニュー画面の 13:NAME TYPE 項目の WORD の設定による) ③ : D (入力レベルを低い設定 (-6dB) でデュアル録音されたファイル) 注意 08:FILE TYPE の設定が POLY のときに 09:DUAL REC の設定を ON に設定すると、08:FILE TYPE の設定は MONO になります。その時、ポップアップメッセージ FILE TYPE Cancel が表示されます。
10:TONE LEVEL	スレートトーンの設定	<u>OFF</u> / LOW / HIGH	録音開始時と終了時にスレート信号 (約1秒) が挿入されます。 トーン音量は、LOW (-24dB) または HIGH (-12dB) に設定できます。

メニュー項目	機能内容	設定項目(初期値:下線付き)	機能説明
11:WARN BEEPS	警告音設定	<u>OFF</u> / ON	下記の条件の場合に設定をONにすることで、ヘッドホン端子から数秒おきに警告音(BEEP音)を出力させることができます。 <ul style="list-style-type: none"> ● 電池残量が少ない場合(電池アイコンの目盛り表示がなくなった場合) ● microSDカード残量が少ない場合(録音時間が残り約10分以下の場合) ● 録音が始まらない状態の場合(録音ファイル数が制限値999を超えている場合、microSDカードが異常な場合など)
12:POWER SAVE	電源のオートオフ設定	OFF / <u>AUTO</u>	電池駆動のときに、停止状態の最後の操作から約10分経過すると自動的に電源がオフになる機能のオン/オフを設定します。
13:NAME TYPE	ファイル名の形式設定	<u>WORD</u> / DATE	本機で録音するファイルの名前の形式を設定することができます。 WORD: メニュー画面の 14:FILE NAME 項目で設定した6文字をファイル名に付けます。 (例) 000_ TASCAM.wav DATE: 日付をファイル名に付けます。 (例) 000_ 110101.wav
14:FILE NAME	ファイル名の設定	[TASCAM]	▶ / [ENTER] ボタンを押す度に、左から右に1文字ずつカーソルが移動します。一番右の文字位置で▶ / [ENTER] ボタンを押すと、ファイル名を確定してメニュー画面に戻ります。 文字の変更は、カーソル位置で◀◀ ボタンと▶▶ ボタンを使って文字を設定します。文字は、英数の他に、左記の記号! # \$ % & ` () + , . - ; = @ [^ _ ` { } ` が使用可能です。
15:FORMAT SD	microSDカードのフォーマット	Sure? <u>YES</u> / NO	本機に格納したmicroSDカードを初期化します。 YES: 初期化を開始します。初期化完了後、メニュー画面に戻ります。 NO: メニュー画面に戻ります。
16:BATT TYPE	電池設定	<u>ALK</u> / NiMH / LITH	使用する電池の種類を設定します。 この設定は、電池の残量表示や正常動作に必要な最低残量の識別に使用されます。 ALK: 単4形アルカリ乾電池 LITH: 単4形リチウム乾電池 NiMH: 単4形ニッケル水素電池

メニュー項目	機能内容	設定項目(初期値:下線付き)	機能説明
17:DATE/TIME	内蔵時計設定 年/月/日/時/分	YY-MM-DD HH:MM	YY-MM-DD HH:MM ① ② ③ ④ ⑤ ①:YY(年)、②:MM(月)、③:DD(日)、④:HH(時)、⑤:MM(分) ▶/■[ENTER]ボタンを押す度に、左から右に①→②→③→④→⑤とカーソルが移動します。 一番右の⑤で▶/■[ENTER]ボタンを押すと、日時を確定してメニュー画面に戻ります。 数字の変更は、カーソル位置で◀◀ボタンと▶▶ボタンを使って数字を設定します。
18:TRACK INC	タイムトラック インクリメント	OFF / ON	録音経過時間が約15分経過したときに自動的に現在のファイルへの録音を停止し、新しいファイルに録音を継続することができます。
19:SYS INIT	工場出荷設定	Sure? YES / <u>N</u> O	本機のままさまざまな設定を初期設定(工場出荷)状態に戻すことができます。 YES:初期設定を実行します。初期設定完了後、メニュー画面に戻ります。 NO:メニュー画面に戻ります。
20:VER INFO	ファームウェア バージョン表示	Vx.xx xxxxx	本機のファームウェアバージョンを表示します。 バージョンを表示中に▶/■[ENTER]ボタンを押すと、メニュー画面に戻ります。

メッセージ

以下にポップアップメッセージの一覧表を示します。

メッセージ	内容と対処方法
Battery Empty	電池の残量がありません。電池を交換してください。
Card Error	microSDカードを正常に認識できません。microSDカードを交換してください。
Card Full	microSDカードの残容量がありません。不要ファイルを削除するかパソコンへ移動してください。
File Full	録音ファイルの総数が制限値、999を超えました。不要ファイルを削除するか、パソコンへ移動してください。
Format Error	microSDカードが正常にフォーマットされていないか、壊れています。 DR-10SG 本体でmicroSDカードをフォーマットしてください。
Invalid Card	異常なカードの可能性があります。microSDカードを交換してください。
No Music File	microSD カードに再生可能ファイルがありません。
Non-Supported	ファイル形式がサポート対象外かファイルが壊れています。
Write Timeout	microSDカードへの書き込みが間に合いませんでした。書き込みが高速なカードに変更するか、ファイルをパソコンなどへバックアップの上、フォーマットしてください。
Player Error	これらのエラーが出た場合は、本体の電源を入れお直してください。電源を切ることができない場合は、電池を取り外す、またはUSBバスパワー駆動時はUSBケーブルを外してください。
Write Failed	これらのエラーが頻繁に発生する場合は、ティアック修理センター（裏表紙に記載）にご相談ください。

仕様

定格

記録メディア

microSDカード (64MB ~ 2GB)
microSDHCカード (4GB ~ 32GB)

録音再生フォーマット

44.1k/48kHz、16/24ビット
MONO/POLY WAV (BWFフォーマット)

入出力定格

マイク入力

指向特性 : スーパーカーディオイド
マイクゲイン : 0 ~ +50 dB (1 dB step)

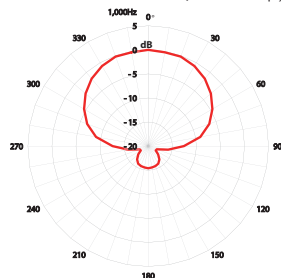

ヘッドホン端子

コネクター* : 3.5mm (1/8") ステレオミニジャック
(音声出力はDUAL MONO 出力)

*アッテネートケーブル接続時は、出力レベルが減衰できます。

USB端子

コネクター : Micro-B タイプ
フォーマット : USB2.0 HIGH SPEED マスストレージクラス

オーディオ特性

周波数特性

50 ~ 20kHz

S/N比

78dB (MICゲイン+30dB、A-weight)

一般

電源

単4形電池×1本
(アルカリ乾電池、ニッケル水素電池またはリチウム乾電池)
パソコンからのUSBバスパワー

消費電力

0.75W (最大時)

消費電流 (USBバスパワー)

0.15A (最大時)

電池持続時間 (連続使用時)

● アルカリ乾電池 (EVOLTA) 使用時

	フォーマット	持続時間	備考
録音時	WAV、48kHz、 24ビット	約8.5時間	ヘッドホン未接続 リミッター：オフ デュアル録音：オフ ファイルタイプ：MONO

録音時：JEITA録音時

● ニッケル水素電池 (eneloop) 使用時

	フォーマット	持続時間	備考
録音時	WAV、48kHz、 24ビット	約7.5時間	ヘッドホン未接続 リミッター：オフ デュアル録音：オフ ファイルタイプ：MONO

録音時：JEITA録音時

● リチウム乾電池 (Energizer ULTIMATE LITHIUM) 使用時

	フォーマット	持続時間	備考
録音時	WAV、48kHz、 24ビット	約15時間	ヘッドホン未接続 リミッター：オフ デュアル録音：オフ ファイルタイプ：MONO

録音時：JEITA録音時

日時情報保存用

リチウム二次電池×1 (内蔵)

寸法

53 x 168.1 x 70.3 mm (幅 x 高さ x 奥行き、突起部を含まず)

質量

110g / 98g (電池を含む / 電池を含まず)

動作温度

0 ~ 40℃

寸法図

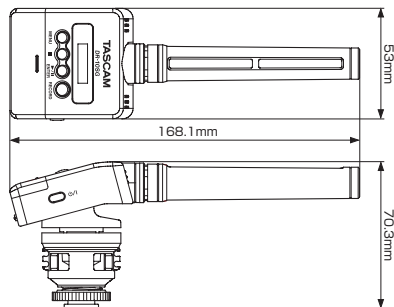

- 取扱説明書のイラストが一部製品と異なる場合があります。
- 製品の改善により、仕様および外観が予告なく変更することがあります。

ティアック株式会社 〒206-8530 東京都多摩市落合1-47

この製品の取り扱いなどに関するお問い合わせは
タスカム カスタマーサポート 〒206-8530 東京都多摩市落合1-47



市内通話料でOK
ナビダイヤル

0570-000-809

一般電話・公衆電話からは市内通話料金でご利用いただけます。

受付時間は、10:00～12:00 / 13:00～17:00 です。(土・日・祝日・弊社指定休日を除く)

●ナビダイヤルがご利用いただけない場合
電話:042-356-9137 / FAX:042-356-9185

故障・修理や保守についてのお問い合わせは
ティアック修理センター 〒358-0026 埼玉県入間市小谷田858



市内通話料でOK
ナビダイヤル

0570-000-501

一般電話・公衆電話からは市内通話料金でご利用いただけます。

受付時間は、9:30～17:00です。(土・日・祝日・弊社指定休日を除く)

●ナビダイヤルがご利用いただけない場合
電話:04-2901-1033 / FAX:04-2901-1036

■住所や電話番号は、予告なく変更する場合があります。あらかじめご了承ください。

< In the United States >

This warranty gives you specific legal rights and you may also have other rights which vary from state to state. This warranty is only valid within the country the unit was originally purchased.

WHAT IS AND IS NOT COVERED

Except as specified below, this warranty covers all defects in materials and workmanship in this product. The following are not covered by the warranty:

1. Damage to or deterioration of the external cabinet.
2. Damages resulting from accident, misuse, abuse or neglect.
3. Damage resulting from failure to perform basic daily maintenance and/or calibration or otherwise resulting from failure to follow instructions contained in your owner's manual.
4. Damage occurring during shipment of the product. (Claims must be presented to the carrier)
5. Damage resulting from repair or attempted repair by anyone other than TEAC or an authorized TASCAM service station.
6. Damage resulting from causes other than product defects, including lack of technical skill, competence, or experience of the user.
7. Damage to any unit which has been altered or on which the serial number has been defaced, modified or is missing.

WHO MAY ENFORCE THE WARRANTY

This warranty may be enforced only by the original purchaser. This warranty is not valid if the product was purchased through an unauthorized dealer.

LENGTH OF WARRANTY

All parts except heads and disk drives are warranted for one (1) year from the date of original purchase. Heads and disk drives are warranted to ninety (90) days from date of original purchase. Labor is warranted for ninety (90) days from date of original purchase.

WHAT WE WILL PAY FOR

We will pay all labor and material expenses for items covered by the warranty. Payment of shipping charges is discussed in the next section of this warranty.

HOW YOU CAN GET WARRANTY SERVICE

Your unit must be serviced by an authorized TASCAM service station in the United States. (This warranty is not enforceable outside the U.S.) If you are unable to locate an authorized TASCAM service station in your area, please contact us. We either will refer you to an authorized service station or instruct you to return the unit to the factory. Whenever warranty service is required, you must present a copy of the original dated sales receipt from an Authorized TASCAM Dealer.

You must pay any shipping charges if it is necessary to ship the product to service. However, if the necessary repairs are covered by the warranty, we will pay return surface shipping charges to any destination within the United States.

LIMITATION OF IMPLIED WARRANTIES

Any implied warranties, INCLUDING WARRANTIES OF MERCHANTABILITY AND FITNESS FOR A PARTICULAR PURPOSE, are limited in duration to the length of this warranty.

EXCLUSION OF DAMAGES

TEAC's liability for any defective product is limited to repair or replacement of the product, at TEAC's option. TEAC shall not be liable for:

1. Damages based upon inconvenience, loss of use of the product, loss of time interrupted operation or commercial loss; or
2. Any other damages, whether incidental, consequential or otherwise.

Some states do not allow limitations on how long an implied warranty lasts and/or do not allow the exclusion or limitation of incidental or consequential damages, so the above limitations and exclusions may not apply to you.

To locate an Authorized Service Center in Your Area

CALL 1-800-447-8322

< Europe >

This product is subject to the legal warranty regulations of the country of purchase. In case of a defect or a problem, please contact the dealer where you bought the product.

Ce produit est sujet aux réglementations concernant la garantie légale dans le pays d'achat. En cas de défaut ou de problème, veuillez contacter le revendeur chez qui vous avez acheté le produit.

Dieses Gerät unterliegt den gesetzlichen Gewährleistungsbestimmungen des Landes, in dem es erworben wurde. Bitte wenden Sie sich im Gewährleistungsfall an den Händler, bei dem sie das Gerät erworben haben.

Questo apparecchio è conforme alle norme sulla garanzia vigenti nel rispettivo Paese in cui esso è stato acquistato. Si prega di rivolgersi al proprio commerciante, presso il quale è stato acquistato l'apparecchio, nel caso in cui si voglia richiedere una prestazione in garanzia.

Las condiciones de garantía de este aparato están sujetas a las disposiciones legales sobre garantía del país en el que ha sido adquirido. En caso de garantía, debe dirigirse al establecimiento donde adquirió el aparato.

< 日本 >

無料修理規定 (持ち込み修理)

1. 取扱説明書、本体貼付ラベルなどの注意書きにしたがった正常な使用状態で保証期間内に故障が発生した場合には、ティアック修理センターが無料修理いたします。
2. 本体の保証期間は、お買い上げの日から1年です。
3. 保証期間内に故障して無料修理を受ける場合は、本書をご提示の上、ティアック修理センターまたはお買い上げの販売店に修理をご依頼ください。商品を送付していた

だく場合の送付方法については、事前にティアック修理センターにお問い合わせください。

4. ご転居、ご贈答品などでお買い上げの販売店に修理をご依頼にならない場合は、ティアック修理センターにご連絡ください。
5. 次の場合には、保証期間内でも有料修理となります。
 - (1) ご使用上の誤りおよび不当な修理や改造による故障および損傷
 - (2) お買い上げ後の輸送・移動・落下などによる故障および損傷
 - (3) 火災、地震、水害、落雷、その他の天災地変、公害や異常電圧による故障および損傷
 - (4) 接続している他の機器に起因する故障および損傷
 - (5) 業務上の長時間使用など、特に苛酷な条件下において使用された場合の故障および損傷
 - (6) メンテナンス
 - (7) 本書の提示がない場合
 - (8) 本書にお買い上げ年月日、お客様名、販売店名(印)の記入のない場合、あるいは字句を書き換えられた場合
6. 本書(日本語記載部)は日本国内においてのみ有効です。These warranty provisions in Japanese are valid only in Japan.
7. 本書は再発行いたしませんので、紛失しないよう大切に保管してください。
 - ※ この保証書は、本書に明示した期間・条件のもとにおいて無料修理をお約束するものです。この保証書によって保証書を発行しているもの(保証責任者)、およびそれ以外の事業者に対するお客様の法律上の権利を制限するものではありません。保証期間経過後の修理などについてご不明の場合は、ティアック修理センターにお問い合わせください。
 - ※ 保証期間経過後の修理、補修用性能部品の保有期間についての詳細は、取扱説明書をご覧ください。

< In other countries/areas >

This warranty gives you specific legal rights, and you may also have other rights that vary by country, state or province. If you have a warranty claim or request, please contact the dealer where you bought the product.

该保证书赋予了顾客特定的合法权利,并且因国家,州或省等地区的不同,顾客可能拥有其他权利。如需申请或要求保修,请与购买本产品的销售店取得联系。

If you require repair services for your TASCAM equipment, please contact the dealer where the product was purchased from or the TASCAM Distributor in your country. A list of TASCAM Distributors can be found on our website at: <http://teac-global.com/>

WARRANTY / 保証書

Model / 型名

DR-10SG

Owner's name / お名前

Address / ご住所

Dealer's name / 販売店

Dealer's address / 住所

Serial No. / 保証書番号

Sample

Date of purchase / お買い上げ日

TASCAM

<http://teac-global.com/>

Memo / 修理メモ

お客様にご記入いただいた保証書の控えは、保証期間内のサービス活動およびその後の安全点検活動のために記載内容を利用させていただきます。ご了承ください。

ティアック株式会社

〒206-8530 東京都多摩市落合1-47

ティアック修理センター

〒358-0026 埼玉県入間市小谷田 858

電話：0570-000-501 / 04-2901-1033